

**Голосовая почта
и
Автоматический секретарь
Vocal / Vocal Jr
EAR 4000 / 5000**

Инструкция по установке и программированию

Версия 7
Издание 1
Март 2006

Vocal / Vocal Jr.....	1
EAR 4000 / 5000	1
1. Общие сведения	5
1.1 <u>Общие сведения</u>	5
1.2 <u>Основное назначение Устройства (Системы):</u>	5
1.3 <u>Опции системного администратора</u>	5
1.4 <u>Функции Автосекретаря:</u>	5
1.5 <u>Функции Голосовой Почты:</u>	6
1.6 <u>Физическое описание системы</u>	7
1.6.1 <u>Системная конфигурация</u>	7
1.6.2 <u>Боковая панель</u>	8
1.6.3 <u>Передняя панель</u>	9
1.7 <u>Системные возможности устройства</u>	10
1.7.1 <u>Подключение системы к УАТС</u>	10
1.7.2 <u>Взаимодействие с УАТС</u>	10
1.7.3 <u>Состав оборудования</u>	10
1.7.4 <u>Уведомление о поступлении сообщения</u>	10
1.7.5 <u>Программирование</u>	10
2 Подключение	11
2.1 <u>Подключение устройства к УАТС</u>	11
2.1.1 <u>Распаковка</u>	11
2.1.2 <u>Подключение к УАТС</u>	11
2.1.3 <u>Установка дополнительной карты (VM-128, AA-8, AA-2)</u>	12
3 Программирование с телефонного аппарата	13
3.1 <u>Установка параметров УАТС</u>	13
3.2 <u>Установка режима работы авто-секретаря</u>	15
3.3 <u>Программирование Авто-секретаря</u>	16
3.3.1 <u>Запись приветствия в скрипт-меню</u>	18
3.3.2 <u>Перевод вызова</u>	19
3.3.3 <u>Анализ тонов УАТС</u>	19
3.3.4 <u>Изменение меню «Занято» и «Нет ответа»</u>	20
3.4 <u>Дополнительные функции</u>	20
3.4.1 <u>Изменение пароля администратора</u>	20
3.4.2 <u>Изменение пароля системного оператора</u>	20
3.4.3 <u>Изменение режима работы системы</u>	20
3.4.4 <u>Воспроизведение системных сообщений</u>	20
3.4.5 <u>Реорганизация памяти системы</u>	21
3.4.6 <u>Установка Максимального времени записи</u>	21
3.4.7 <u>Сброс системы в начальные установки</u>	21
3.4.8 <u>Программирование Автоответчика</u>	21
3.4.9 <u>Уведомление о поступлении нового сообщения</u>	21
3.5 <u>Установки In-Band-DTMF протокола</u>	23
3.5.1 <u>Общие сведения</u>	23
3.5.2 <u>Программирование с телефона</u>	23
3.5.2.1 <u>Определение DTMF события</u>	23
3.5.2.2 <u>Определение операции, выполняемой для определенного DTMF события</u>	23
3.5.2.3 <u>Определение аргумента – цели для определенного DTMF события</u>	24
3.5.2.4 <u>Установка максимального времени ожидания DTMF кода от УАТС</u>	24

3.5.2.5	Установка максимального интервала между DTMF тонами	24
4	Программирование с помощью компьютера	25
4.1	Подготовка к работе	25
4.1.1	Требования к компьютеру	25
4.1.2	Установка программы VMS на Ваш компьютер	25
4.2	Работа с программой VMS. Главное меню	25
4.3	Связь с системой	27
4.4	Настройка основных параметров системы	27
4.4.1	Использование помощника установок	27
4.4.2	Использование шаблонов установок УАТС	27
4.4.3	Установка параметров взаимодействия с УАТС (PBX parameters)	27
4.4.3.1	Таблица установки параметров перевода вызова с меню Авто-Секретаря	29
4.4.3.2	Таблица установки режимов перевода вызовов: Non-Supervised, Semi-Supervised, Supervised	30
4.4.3.3	Назначение параметров сигналов «Занято» и «Разъединения»	30
4.4.4	Окно системных параметров	31
4.4.5	Таблица In-Band DTMF кодов интеграции с УАТС	31
4.5	Программирование Авто-Секретаря	33
4.5.1	Программирование скрипта-меню	33
4.5.1.1	Описание операций	34
4.5.1.2	Раздел “Dial a string”	34
4.5.1.3	Раздел «Script Opening»	35
4.5.1.4	Раздел “Script Recording”	35
4.5.1.5	Раздел “Script Status”	36
4.5.1.6	Установка даты, времени и режима работы	37
4.5.1.7	Установка расписания дня	38
4.5.1.8	Раздел “Auto Breaks”	38
4.5.1.9	Раздел “Holiday’s schedule”	39
4.5.2	Сохранение и копирование записей приветствий меню-скриптов с помощью ПК	39
4.6	Программирование голосовой почты	41
4.6.1	Программирование персональных почтовых ящиков	41
4.6.2	Системные параметры голосовой почты	41
4.6.3	Создание почтовых ящиков	42
4.6.4	Параметры персонального почтового ящика	43
4.6.5	Параметры уведомления о новом сообщении	44
4.6.6	Группирование почтовых ящиков	45
4.7	Функции системного администратора	46
4.7.1	Просмотр статистики	46
4.7.2	Печать отчета системной конфигурации	46
4.7.3	Полное резервное копирование системы	46
4.7.4	Смена пароля системного администратора	47
4.7.5	Загрузка системных сообщений	47
4.7.6	Контроль DTMF потоков при помощи инструмента Line Monitor	47
4.7.7	Определение местоположения файлов	48
5	Меню пользователя	49
6	Решение часто возникающих проблем	51
7	Система команд	52

1. Общие сведения

1.1 Общие сведения

Голосовая почта и Автоматический Секретарь (далее **Автосекретарь**) это устройство, значительно расширяющее возможности Вашей Учрежденческой (офисной) АТС (далее УАТС). Устройство предназначено для организаций с количеством пользователей от 16 и до 64 (VM 128 Mbx – для системы с возможностью организации до 128 почтовых ящиков; VM 48 Mbx – для системы с возможностью организации до 48 почтовых ящиков, AA 8 Mbx – для системы с возможностью организации до 8 почтовых ящиков и AA 2 Mbx – для системы с возможностью организации до 2 почтовых ящиков)

Устройство работает совместно с УАТС и обеспечивает автоматическую обработку входящих вызовов.

Vocal - VM 128 Mbx – устройство доступное в конфигурации 2 или 4 порта; 128 почтовых ящиков; с возможностью до 10 часов записи.

Vocal Jr- VM 48 Mbx – устройство доступное в конфигурации 2 порта; 48 почтовых ящиков; с возможностью до 5 часов записи.

EAR 5000- AA 8 Mbx – устройство доступное в конфигурации 2 или 4 порта ; 8 почтовых ящиков; с возможностью до 3 часов записи.

EAR 4000- AA 2 Mbx – устройство доступное в конфигурации 2 или 4 порта ; 2 почтовых ящика; с возможностью до 1 часа записи.

1.2 Основное назначение Устройства (Системы):

- обеспечить дополнительные возможности абонентам, звонящим в Ваш офис (например: прямое соединение с любым абонентом УАТС без участия Оператора);(Автосекретарь)
- облегчить работу Оператора офиса по обработке и распределению входящих вызовов;
- предоставить абонентам, звонящим в Ваш офис возможность записать свое сообщение в Автоответчик.(Голосовая почта)

1.3 Опции системного администратора

Система имеет различные привилегии доступа для изменения параметров

- Системный администратор – лицо, которое имеет полномочия изменять любые параметры устройства. Пароль администратора может быть 4-8 цифр.
- Системный оператор - лицо, которое имеет полномочия изменять режим работы системы. Пароль администратора может быть 4 цифры.
- Владелец Почтового Ящика (ПЯ) - лицо, которое имеет полномочия изменять параметры личного почтового ящика. Пароль владельца ПЯ может быть 4 цифры.

Программирование. Устройство может быть запрограммировано системным администратором, используя VMS ПК (Персональный компьютер) аппликацию посредством соединения через последовательный порт ПК. Также возможно программирование системы используя телефонное соединение и команды тонового набора (DTMF commands)

1.4 Функции Автосекретаря:

- воспроизведение в автоматическом режиме речевого меню для информирования вызывающего абонента о возможных действиях. Действия вызывающего абонента определяются нажатием одной цифры аппарата тонового набора или ожиданием дальнейшего обслуживания.
- поддержка многоуровневых меню;
- прямое соединение с любым абонентом УАТС путем донатора его внутреннего номера;
- при вызове абонента система контролирует состояние вызываемого абонента. Если абонент «Занят» или «Не отвечает», предусмотрена возможность вызова другого абонента, или запись сообщения с последующим уведомлением абонента о приходе сообщения;
- входящие вызовы от факсимильных аппаратов автоматически определяются и направляются на заданный внутренний номер.
- Перевод входящего вызова в режимах:
 - Не контролируемый перевод – Non – supervised call transfer
 - Контролируемый перевод – Supervised call transfer
 - Частично контролируемый перевод – Semi – supervised call transfer
- Меню Автосекретаря – Скрипты. Система позволяет создать до 39 различных меню авто-секретаря, что позволяет строить простые и сложные схемы направления входящих вызовов. Меню переводит вызов при нажатии звонящим 1 цифры тонового набора (0-9), заранее запрограммированной для осуществления следующих функций:
- Перевод вызова на другое меню скрипт

- Перевод вызова на внутреннего абонента
- Перевод вызова в конкретный почтовый ящик
- Перевод вызова на заранее запрограммированный внешний номер (до 20 цифр)
- Вход в систему голосовой почты для прослушивания личных сообщений
- Вход в систему голосовой почты для записи личных сообщений
- Разъединение линии
- Набор по имени (При использовании латиницы)

Автосекретарь может быть запрограммирован для работы в одном из следующих режимов работы:

- Дневной;
- Ночной;
- Перерыв (до 10 перерывов)
- Праздничный

с различными приветствиями и алгоритмами обработки вызовов. Переключение из одного режима в другой осуществляется автоматически по программируемому расписанию, или специальными командами системного оператора.

Автосекретарь может быть запрограммирован для работы в автоматическом режиме, когда переключение между режимами будет осуществляться в соответствии с временем суток и дней недели.

Праздничное расписание (Holiday) позволит воспроизводить приветствие, записанное специально для праздничных дней в соответствии с календарем.

1.5 Функции Голосовой Почты:

Система позволяет звонящему абоненту оставить / записать голосовое сообщение в персональном почтовом ящике. Владелец почтового ящика будет иметь возможность, в любой момент, прослушать оставленные сообщения, используя телефонный аппарат с тоновым набором. При необходимости владелец почтового ящика может изменить установки персональной голосовой почты. В общей сложности, до 47 сообщений (новых и сохраненных) возможно разместить в персональном почтовом ящике. Голосовая почта позволяет осуществлять следующие операции:

- Создание Реальных и Виртуальных почтовых ящиков. Реальный почтовый ящик соответствует конкретной абонентской линии, а Виртуальный – нет.
- Запись персонального приветствия
- Воспроизведение даты и времени записи сообщения
- Уведомление абонента о записанном сообщении
- Удаление сообщений
- Повторное воспроизведение сообщения
- Переадресация сообщения в другой почтовый ящик
- Пауза во время прослушивания сообщений
- Создание групп абонентских почтовых ящиков
- Переключение почтового ящика в режим «Не беспокоить»
- Выбор языка системных сообщений. Системный администратор может установить абоненту один, из установленных, язык воспроизведения системных сообщений.
- Установление максимальной длительности для системных сообщений

1.6 Физическое описание системы

Автосекретарь + Голосовая почта это интегральная система, построенная с применением цифровых сигнальных процессоров (DSP). Применение новейшей технологии компрессирования речевого сигнала и флэш-памяти для его хранения позволило существенно повысить надежность системы.



Рис. 1.1. Внешний вид системы.

Система может быть расширена с 2 до 4-х портов (За исключением Vocal Jr.)

1.6.1 Системная конфигурация

Система поставляется в следующей комплектации:

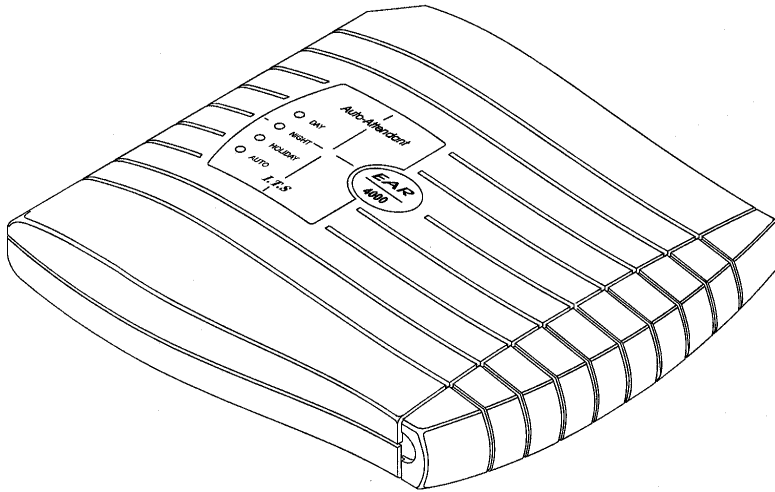
- блок питания ~220 V – 9V DC ;
- RS-232 кабель для подключения к COM - порту компьютера;
- Инсталляционный диск.

В базовой конфигурации система имеет два порта для подключения к внутренним абонентским линиям УАТС. Дополнительная карта расширения позволяет увеличить общее количество портов до четырех.

Примечание: Уведомление абонента о появлении нового сообщения в персональном почтовом ящике всегда осуществляется по абонентской линии, подключенной к порту с номером 2. Если система имеет 2 порта, то уведомление осуществляется по линии, подключенной ко второму порту. Если 4 порта, то уведомление осуществляется все равно по линии подключенной ко второму порту.

Конструктивно Голосовая почта и Автосекретарь представляет собой законченное устройство.

На верхней панели расположена линейка светодиодных индикаторов.

Внешние разъемы расположены на боковой панели и закрыты крышкой с защелками.



Рис. 2.1. Система со снятой боковой крышкой.

1.6.2 Боковая панель

На боковой панели расположены внешние разъемы системы Голосовой почты.

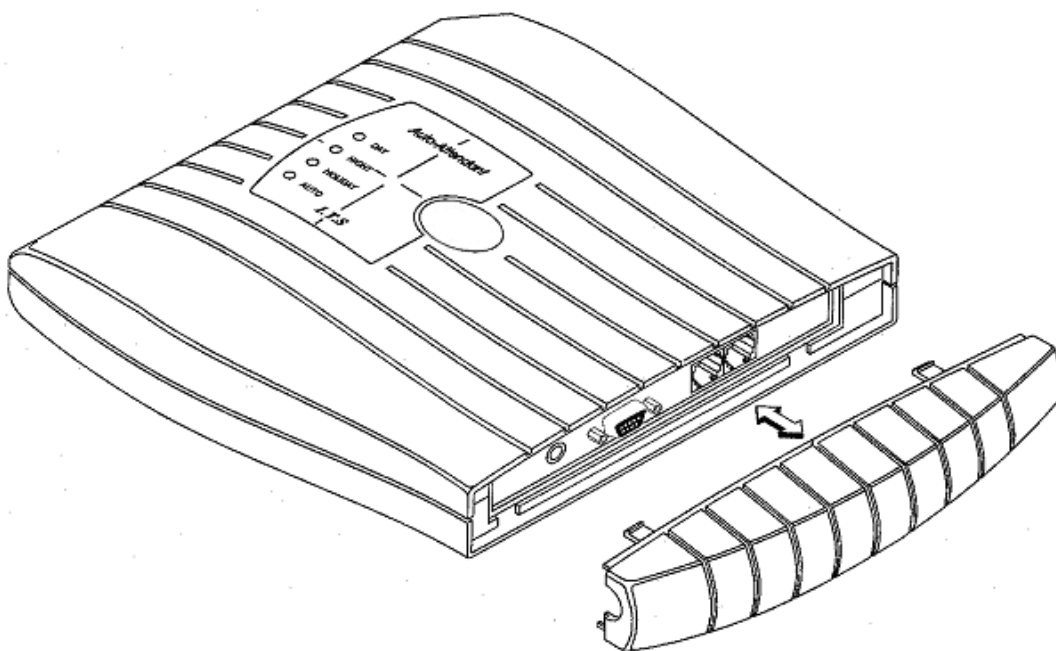

Рис. 2.2. Боковая панель системы.

- Назначение разъемов (гнезд):
- Гнездо для подключения блока питания.
- Гнездо RS-232 для подключения к COM порту компьютера.
- 2-гнезда RJ-11 для подключения к 2 или 4 портам УАТС.

1.6.3 Передняя панель

На передней панели расположены светодиодные индикаторы

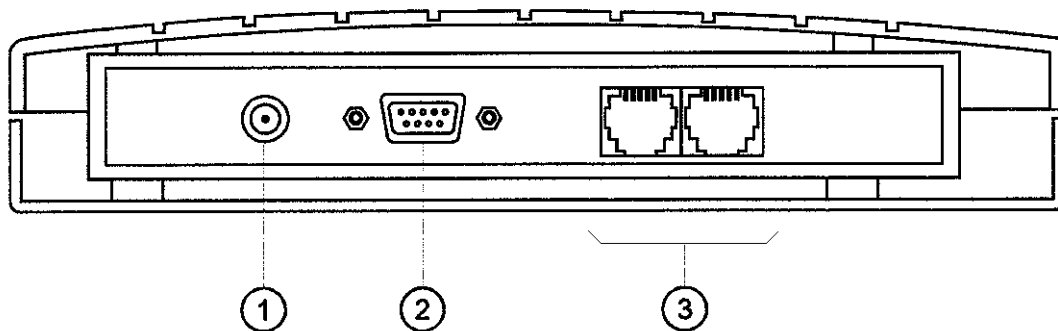

Рис. 2.3. Индикаторы передней панели системы.

Четыре светодиодных индикатора на передней панели отображают текущий режим работы системы голосовой почты.

РЕЖ. РАБОТЫ	DAY	NIGHT	HOLIDAY	AUTO
День: Ручной	Включен	Выключен	Выключен	Выключен
Ночь: Ручной	Выключен	Включен	Выключен	Выключен
Праздник: Ручной	Выключен	Выключен	Включен	Выключен
День: Авто	Включен	Выключен	Выключен	Включен
Ночь: Авто	Выключен	Включен	Выключен	Включен
Праздник: Авто	Выключен	Выключен	Включен	Включен
Ошибка	Выключен	Мигание	Выключен	Выключен
Ошибка	Мигание	Мигание	Мигание	Мигание
Ошибка	Мигание	Мигание	Мигание	Выключен
Тестирование	Включен	Включен	Включен	Включен

1.7 Системные возможности устройства

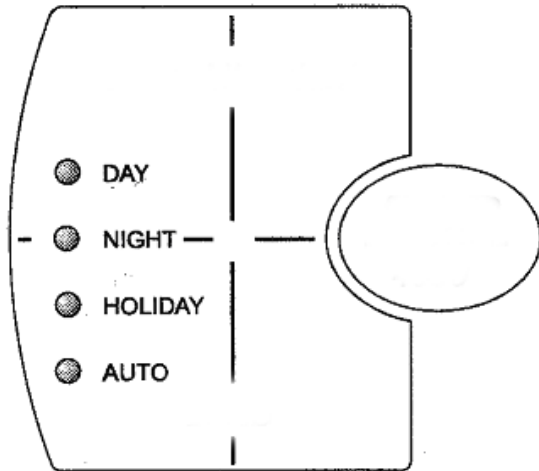
1.7.1 Подключение системы к УАТС

Система подключается к внутренним абонентским линиям УАТС как обычный телефонный аппарат. УАТС программируется таким образом, чтобы все внешние вызовы приходили на абонентские линии, к которым подключен Автосекретарь.

1.7.2 Взаимодействие с УАТС

Система голосовой почты подключается к УАТС и взаимодействует (интегрируется) с ней одним из двух способов:

Традиционный способ. При этом способе взаимодействия система при переводе вызовов использует собственные аппаратные ресурсы для определения состояния вызываемых абонентов («Занято», «Не отвечает» и т. п.).

In band DTMF протокол - взаимодействие с использованием DTMF кодов.

Этот способ взаимодействия наиболее рекомендуем, т.к. при переводе вызовов состояние вызываемых абонентов («Занято», «Не отвечает» и т. п.) контролирует сама УАТС. Обмен информацией между УАТС и системой осуществляется с использованием DTMF кодов.

Данный способ взаимодействия подробно описывается далее в специальном разделе.

1.7.3 Состав оборудования

Система голосовой почты может иметь две или четыре линии (в зависимости от модификации) для подключения к УАТС.

Встроенная память обеспечивает возможность записи, и хранения сообщений общей длительностью до: 10 часов – Система Vocal –VM-128; 5 часов – Система Vocal Jr –VM-48; 3 часов – Система EAR - 5000 – AA-8; 1 часа Система EAR - 4000 – AA-2;

1.7.4 Уведомление о поступлении сообщения

При поступлении нового сообщения в персональный почтовый ящик, система уведомляет абонента о необходимости прочитать новое сообщение. Уведомление осуществляется вызовом абонента и воспроизведением служебного сообщения, либо включением специального индикатора на системном телефонном аппарате.

1.7.5 Программирование

Существует два способа программирования Системы Голосовой почты:

с помощью телефона с DTMF набором;

с помощью компьютера через последовательный порт, используя программу VMS (Voice mail Maintenance Software), входящей в комплект поставки.

2 Подключение

2.1 Подключение устройства к УАТС

2.1.1 Распаковка

Распакуйте и освободите от упаковочного материала приобретенную систему, блок питания и кабель.

2.1.2 Подключение к УАТС

Последовательность действий при подключении устройства к УАТС:

Установите систему рядом с УАТС.

Снимите крышку боковой панели.

Подключите систему к внутренним аналоговым линиям УАТС (см. Рис. 2.4.).

Если предполагается работа с компьютером, то соедините устройство и компьютер с помощью кабеля DB 9 – DB 9 (кабель входит в состав поставки)

Вставьте вилку блока питания, в гнездо 9VDC на боковой панели.

Включите блок питания в сеть.



Рис. 2.4. Соединение Системы и УАТС.

Сразу после включения питания система производит внутренние тестирование. Тестирование длится несколько секунд

- Наберите номер абонентской линии, к которой подключена система. Вы услышите, как Автосекретарь ответит: “ Система не подготовлена к работе. Пожалуйста, воспользуйтесь инструкцией, для его подготовки”.
- Запрограммируйте систему голосовой почты.
- Установите на место крышку боковой панели.

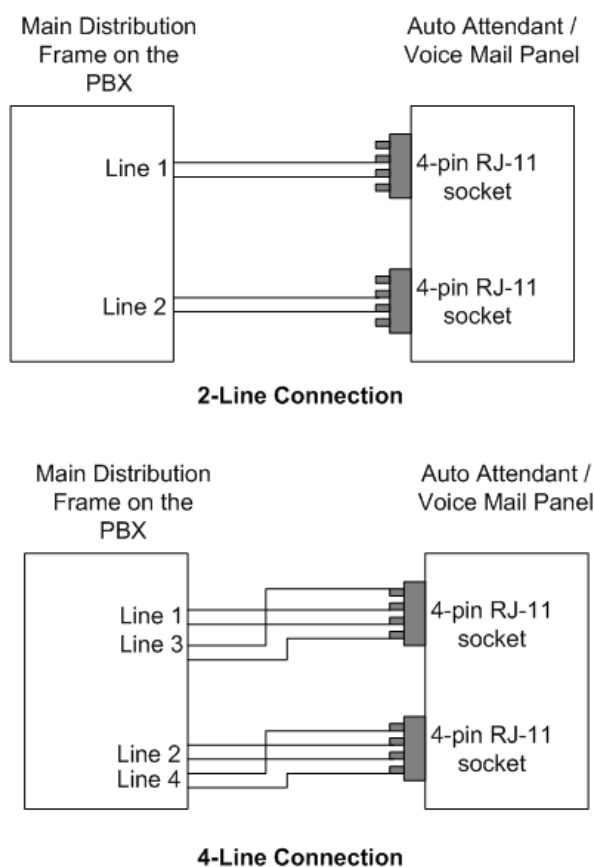

Рис. 2.5. Схема соединений Системы , УАТС и компьютера.

2.1.3 Установка дополнительной карты (VM-128, AA-8, AA-2)

Для установки дополнительной карты:

- Отключите все кабели от системы
- Отверните 4 винта, расположенные на нижней панели .
- Снимите верхнюю и нижнюю пластиковые панели
- Вставьте дополнительную карту в разъемы J9 – J10.
- Подключите кабель дополнительной карты к разъему J5.
- Установите верхнюю и нижнюю пластиковые панели и заверните 4 винта.
- Подключите кабели.

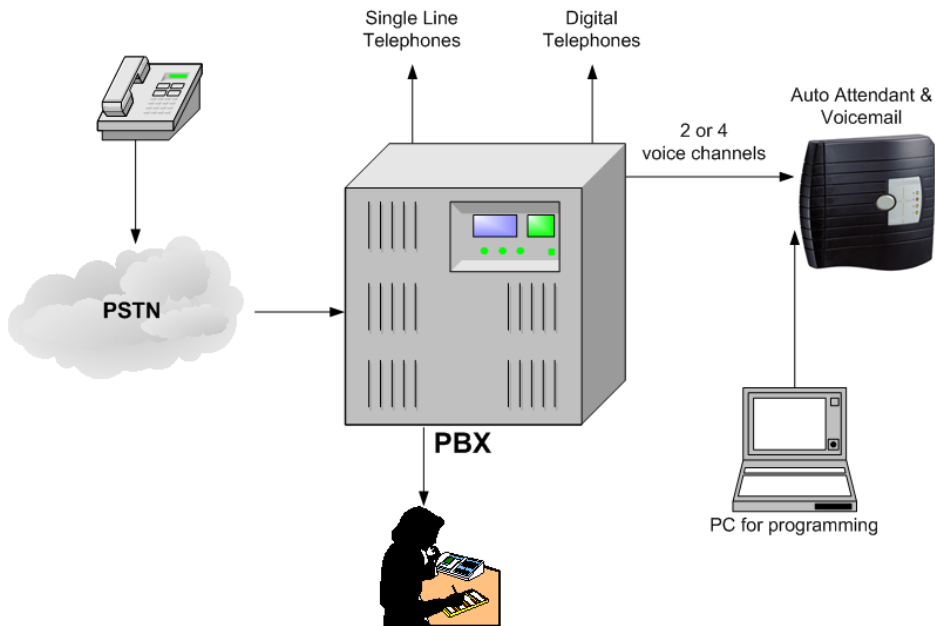
При включении питания система автоматически определяет количество установленных портов.

3 Программирование с телефонного аппарата

При программировании с телефонного аппарата выполняйте действия в следующей последовательности:

Примечание: 1. программирование возможно только с телефона с тональным (DTMF) набором

2. далее знак "*" соответствует кнопки с символом "*" и надписью "Tone".
- наберите номер абонентской линии, к которой подключена Голосовая почта или Авто-секретарь;
 - если Ваш телефонный аппарат работает в импульсном режиме, переведите его в режим тонального набора (нажмите кнопку *);
 - Дождитесь ответа системы и наберите *900
 - наберите пароль администратора (по умолчанию: 1234);
 - вводите необходимые команды....

3.1 Установка параметров УАТС

Для корректной работы функции Авто-секретаря, необходимо настроить параметры АТС в системе Голосовой почты. Данные параметры влияют на коммуникационное взаимодействие системы Голосовой почты с АТС.

Следующая таблица показывает параметры, необходимые для интеграции системы с АТС.

Операция	Команда	По умолчанию
Количество цифр в номере внутреннего абонента	*300 + X X- 2-4 – Количество цифр абонента	3
Время, необходимое для определения сигналов взаимодействия АТС	*301 + X X – время в секундах 0-9	6
Количество звонков, после которого порт системы ответит	*310 +Номер линии + Кол-во звонков Номер линии – 1-4 Кол-во звонков – 1-9	1
Время ожидания при состоянии «Абонент не отвечает». (Supervised transfer)	*311 + XX XX- 00-99 секунд	20 секунд
Диапазон номеров внутренних абонентских линий.(PBX Legal extensions range)	*320 + Y + Первый номер + Последний номер + # Y – номер группы 0-9. Пример *320 0 320 350# *320 1 100 199# Только абоненты определенные в диапазоне будут доступны при использовании прямого донабора с Авто-секретаря (код *170)	
Удаление группы номеров внутренних абонентских линий.(PBX Legal extensions range)	*320 + Y + 000 + 000 + #, количество нулей в зависимости от количества цифр в номере.	
Удаление всех групп номеров внутренних абонентских линий.(PBX Legal extensions range)	*320 + #	
Код перевода вызова на оператора с меню автосекретаря	*330 + X X = 0-9	
Код входа в меню персональной голосовой почты из персонального приветствия	*331 + X X=0-9	
Тоновый код разъединения, посылаемый с АТС.	*333 + КОД + # В КОДе могут присутствовать: Цифры 0-9, *,# ABCD	###
Удаление Тонového кода разъединения, посылаемый с АТС.	*333 + #	
Код занятия внешней городской линии	*340 + X + # X – до 4 знаков Цифры 0-9, *, ABCD, Пауза 1 сек =1*	9
Удаление Кода занятия внешней городской линии	*340 + #	
Время паузы до и после набора Код занятия внешней городской линии	*341 + X X=0-9	2 секунды
Режим перевода вызова с Авто секретаря	*350 + X + Y X=1 Все внутренние абоненты кроме оператора X=2 Только оператор Y=0 – Не контролируемый Non-supervised Y=1 – Контролируемый Supervised	

	У=2 – Полу - контролируемый Semi-Supervised	
Установка внутренних абонентских номеров для Дневного Оператора, Ночного Оператора, Факс аппарата и Супервизора	*360 + X + УУУУ + # X=1 Дневной Оператор X=2 Ночной Оператор X=3 Линия Факс аппарата X=4 Супервизор Прим: Один ПЯ может быть определен как Супервизор. Когда память системы будет заполнена на 85%, в этот ПЯ запишется сообщение УУУУ – Внутренний номер	
Удаление внутренних номеров для Дневного Оператора, Ночного Оператора, Факс аппарата и Супервизора	*360 + X + # X=1 Дневной Оператор X=2 Ночной Оператор X=3 Линия Факс аппарата X=4 Супервизор	
Уровень громкости воспроизведения записанных сообщений	*369 + X X=0-9 (9- Самый высокий уровень)	5
Установка времени Hook FLASH 1	*370 + XXX XXX – 3-х значное значение времени в интервале 000-980 с шагом 20 Пример: *370 300 – Время установлено 300 msec	600 msec
Установка параметров сигналов Занято, Разъединение (быстрое занято) и параметров DTMF	*371 + X + УУУУ X=0 – минимальная длительность DTMF воспринимаемая системой. DTMF короче этого значения будут игнорироваться системой X=1-Занято пассивная часть (busy off) 0100-3000 X=2- Занято активная часть (busy On) 0100-3000 X=3-Разъединение пассивная часть 0100-3000 X=4-Разъединение активная часть 0100-3000 X=* DTMF пассивная часть 0000-3000 X=# DTMF активная часть 0000-3000 УУУУ-значение времени в msec с шагом 20 msec	500 500 240 240 200 100
Параметр для определения длительности DTMF кода разъединения, посылаемого с АТС	*372 + X X- условные единицы 0-9. Каждая единица соответствует 100 msec. Данный параметр указывает, сколько надо отрезать времени от оставленного сообщения, чтобы не слышать код разъединения	
Проверка параметров сигнала «Занято»	*375 + XXXX + # XXXX – Номер реально занятой абонентской линии	
Уровень чувствительности к голосу и к DTMF сигналам	*376 + X + У X = 1 Чувствительность к голосу X = 2 Чувствительность к DTMF У = Уровень чувствительности 0-9 После установки параметра необходимо выйти из программного режима и отсоединиться.	5
Активизация функции «Автоматический уровень громкости» AGC	*377 + X X=0 – AGC – активизировано X=1 – AGC – не активизировано	Активизировано
Уровень DTMF сигнала посылаемого с системы на АТС	*379 + X X= 1-9	5
Установка кодов взаимодействия с АТС	*380 + X + DTMF КОД + # X=1 Код 1 уведомления на лампочку X=2 Код 2 уведомления на лампочку X=3 Код отмены уведомления на лампочку X=4 Код перевода вызова (Transfer code) X=5 Код возврата вызова поставленного на ожидание при звонке на занятого абонента X=6 Код возврата вызова поставленного на ожидание при звонке на абонента в состоянии «Нет ответа»	
Назначение до 20-значного внешнего DTMF номера (String) для перевода вызова с авто-секретаря	*381+ XX + УУ..У+ # XX = номер STRING 00 - 19 УУ..УУ – Содержимое номера. Номер должен включать все необходимые символы для перевода вызова. Hook Flash - &, Pause – P и т.д. Смотри также команду *171	

Представление DTMF кодов, которые используются в командах взаимодействия с АТС	Digits 0-9	0-9
	*	*
	Extension	*0
	Pause	*1 – 1 секунда пауза
	Hook flash 1	*2
	Hook flash 2	*3
	#	*4
	A	*5
	B	*6
	C	*7
D	*8	

ОЧЕНЬ ВАЖНОЕ ЗАМЕЧАНИЕ: Если вы хотите изменить число цифр в номере (команда <*300 + X>), то предварительно необходимо удалить все группы доступных абонентских номеров и явно указать внутренние абонентские номера в авто-секретаре, иначе Вы можете ввести систему в некорректное состояние.

Лучшим вариантом является выполнение команды “Общесистемный сброс” (команда <*654 + * + XXXX + #>, где XXXX – пароль Администратора) перед началом программирования.

Установка текущего времени и даты

Система имеет встроенный энергонезависимый календарь и часы.

Операция	Команда
Установка текущего времени	*420 + ЧЧ + ММ ЧЧ - часы (0-23) ММ – минуты (0-59)
Установка текущей даты	*430 + ДД + ММ + ГГ ДД - день месяца (1-31) ММ - месяц (1-12) ГГ - год (0-99)
Воспроизведение текущей даты и времени	*440 Система воспроизводит системную дату и время

3.2 Установка режима работы авто-секретаря.

Системный Авто-секретарь может работать в одном из трех основных режимов:

- Дневной режим;
- Ночной режим;
- Перерыв
- Праздничный режим.

Переключение режимов может осуществляться в ручном режиме или автоматически (Auto). Для каждого основного режима и Режиме обеденного перерыва система воспроизводит свое приветствие после «ответа - снятия трубки».

Если календарь и часы установлены, а так же установлен режим **Авто**, система автоматически производит переключение режимов работы в соответствии с заданным расписанием дня.

Операция	Команда
Установка режима работы	*400 + X X = 0 установить Дневной режим X = 1 установить Ночной режим X = 2 установить режим Праздничный день X = 3 установить режим Авто X = 4 установить режим перерыв
Установить формат воспроизведения времени (Для языков Английский США и Китайский)	*410 + X X=0 – 12-часовой формат X=1 – 24-часовой формат
Установка расписания дня (используется в реж. Авто и устанавливает период рабочего времени Day)	*450 + Д + ЧЧ:ММ + ЧЧ:ММ Д – день недели (1-7) ЧЧ + ММ – начало рабочего дня ЧЧ + ММ – конец рабочего дня
Установка времени перерывов (используется в реж. Авто)	*460 + X+Y+чч:мм+чч:мм+ss X – день недели (1-7)

	У – Перерыв 0-9 SS – Номер скрипта ЧЧ + ММ – начало перерыва ЧЧ + ММ – конец перерыва
Установка интервала времени для работы в праздничном режиме (используется в реж. Авто)	*470+ДД+ММ+чч:мм+ чч:мм ДД = день месяца ММ=месяц чч + мм – время начала и завершения праздника в 24-часовом формате
Удаление праздничной даты из расписания	*470+ДД+ММ #
Удаление всех праздничных дат	*470+#
Установка времени активизации уведомления о новом сообщении на внешний номер	*490 + чч:мм+ чч:мм чч + мм – время начала и завершения уведомлений в 24-часовом формате

3.3 Программирование Авто-секретаря

Введем понятие **«сообщение»** script message (не путать с понятием «системное сообщение» system message). Система поддерживает 39 сообщений (00-46) для создания меню Автосекретаря. Зарезервированные сообщения:

- сообщение 00 для меню Дневного режима;
- сообщение 10 для меню Ночного режима;
- сообщение 15 для меню режима Обеденного перерыва;
- сообщение 20 для меню Праздничного режима.
- сообщение 21, 31, 41 для меню «Занято» абонентских линий с имеющимися ПЯ(Для каждого установленного языка)
- сообщение 22, 32, 42 для меню «Занято» абонентских линий без ПЯ
- сообщение 23, 33, 43 для меню «Нет ответа» абонентских линий с имеющимися ПЯ
- сообщение 24, 34, 44 для меню «Нет ответа» абонентских линий без ПЯ
- сообщение 25, 35, 45 для меню абонентских линий в режиме «Не беспокоить»
- сообщение 26, 36, 46 для меню ,которое активизируется после записи сообщений в персональные ПЯ

Использование остальных сообщений (01-09,11-14 и 16-19) не ограничено.

Команды программирования Авто-Секретаря имеют формат * + КОД+ХХ+В+УУ+#

Замечание: далее в командах:

параметр **ХХ** определяет, для какого именно сообщения (Скрипта) (00-46) предназначена операция
 Параметр **В** определяет цифру набираемую звонящим во время проигрывания сообщения скрипта
 параметр **УУ** определяет, для какой абонентской линии, Почтового ящика или другого скрипта выполняется операция

- Меню Авто-секретаря позволяет выполнить следующие операции:
- Переход на другой скрипт-меню
- Возврат к главному меню
- Перевод вызова на абонентскую линию
- Перевод вызова на оператора
- Перевод вызова в персональный почтовый ящик
- Перевод вызова в группу персональных почтовых ящиков
- Разъединение
- Разъединение с сообщением
- Меню для записи сообщений в выбранный почтовый ящик
- Меню для прослушивания сообщений из выбранного почтового ящика
- Прямой набор на абонентскую линию
- Прямой набор в Почтовый ящик
- Перевод вызова на внешний, до 20 знаков, номер
- Набор по имени

Операция	Команда
Запись сообщения	*100 + ХХ + Веер + сообщение + #
Воспроизведение сообщения	*101 + ХХ

Удаление сообщения	*102 + XX
Время ожидания (ЕОМ) после окончания звучания сообщения и производимой операцией	*105 + XX +Y +# Y – Время в секундах XX – номер скрипта
Перевод вызова на другой скрипт	*110+XX+V+УУ+# XX- текущий скрипт V – нажимаемая цифра УУ- номер скрипта, на который перейдет вызов
Активизация функции «Набор по имени». (Примечание: Работает с использованием только латинских букв телефонной клавиатуры; обязательно требует от абонентов записать персональное имя и ввести персональный код на использование функции «Набор по имени» - см. пользовательское меню)	*111+XX+V+# XX- текущий скрипт V – нажимаемая цифра *011+X X=0 – Сортировка по фамилии X=1 – Сортировка по имени
Привязка скрипта к конкретной линии (порту), который будет звучать в зависимости от дня недели и времени суток, если по этой линии придет вызов	*112+XX+УУ+Z+# XX – скрипт по начальным установкам 00,10.15.20 УУ – номер заменяющего скрипта Z – Номер линии 1-4
Перевод вызова на главное меню-скрипт	*115+XX+V+# XX- текущий скрипт V – нажимаемая цифра
Перевод вызова на другой скрипт-меню, при этом изменяется язык системных сообщений, которые будут сопровождать вызов в дальнейшей маршрутизации.	*117 + XX + V + УУ + Z + # XX – текущий скрипт УУ - заменяющего скрипта Z = 0, 1 или 2 номер языка воспроизведения
Выбор основного языка воспроизведения системных сообщений	*118 + Z Z = 0, 1 или 2 номер языка воспроизведения
Перевод вызова на внутренний абонентский номер (обычно отдел - номер телефона Оператора отдела)	*120 + XX + V + номер + # V - цифра от 0 до 9 При наборе цифры V во время воспроизведения сообщения XX вызов будет переведен на номер, указанный как номер
Набор заданного DTMF номера длиной до 20 знаков со скрипта. (Например для набора на внешний городской номер)	*121+XX+V+УУ+#, XX – текущий скрипт V - нажимаемая цифра УУ – Порядковый номер DTMF набора 00-19 Прим.: Смотрите также команду *380
Перевод вызова на Оператора по окончании воспроизведения сообщения	*125 + XX + # XX – текущий скрипт
Перевод вызова непосредственно в конкретный почтовый ящик	*130+XX+V+Номер ПЯ+# XX – текущий скрипт V - нажимаемая цифра
Разъединение	*140 + XX + V + 0 + # V - цифра от 0 до 9 XX – текущий скрипт При наборе цифры V во время воспроизведения сообщения XX произойдет разъединение линии
Перевод вызова на Общий Автоответчик для записи сообщения. Система потребует ввести номер почтового ящика	*150 + XX + V + # V - цифра от 0 до 9 XX – текущий скрипт При наборе цифры V во время воспроизведения сообщения XX вызов будет переведен на Автоответчик
Перевод вызова на Общий Автоответчик для прослушивания сообщения. Система потребует ввести номер почтового ящика	*160 + XX + V + # V - цифра от 0 до 9 XX – текущий скрипт При наборе цифры V во время воспроизведения сообщения XX вызов будет переведен на Автоответчик

Установка прямого донабора на абонента с сообщения скрипта-меню. Первые цифры внутренних абонентских номеров (эта команда указывает системе с какой цифры начинаются внутренние абонентские номера).	*170 + XX + Y + # Y - первая цифра номера XX – текущий скрипт Пример 1: *170 00 2 # Нумерация в Вашей УАТС начинается с 2 Пример 2: *170 00 2 4 # Нумерация УАТС начинается с 2 и 4
Установка прямого донабора на Почтовый ящик с сообщения скрипта-меню. Первые цифры номеров почтовых ящиков	*175 + XX + Y + # Y - первая цифра почтового ящика XX – текущий скрипт
Постановка вызова на удержание со скрипта «Занято» (21-22,31-32,41-42)	*180+XX+В+# XX – текущий скрипт В - цифра от 0 до 9
Неконтролируемый перевод на «Занятого» абонента со скрипта «Занято» (21-22,31-32,41-42)	*185+XX+В+# XX – текущий скрипт В - цифра от 0 до 9
Сброс установок скрипта	*190+XX+# XX – текущий скрипт *190+XX+В+# Сброс определенной позиции скрипта В – номер позиции скрипта

3.3.1 Запись приветствия в скрипт-меню

Для записи приветствия в скрипт необходимо:

- Позвонить на номер линии системы
- Войти в режим программирования *900
- Ввести текущий пароль (по умолчанию 1234)
- Ввести команду *100 + XX, где XX – номер скрипта
- После звукового сигнала начать запись
- По окончании нажать #

Операция	Команда
Запись сообщения	*100 + XX + Веер + сообщение + #
Воспроизведение сообщения	*101 + XX
Удаление сообщения	*102 + XX

Примечание: XX - номер сообщения.

Зарезервированные сообщения:

сообщение 00 для меню Дневного режима;

сообщение 10 для меню Ночного режима;

сообщение 15 для меню режима Обеденного перерыва;

сообщение 20 для меню Праздничного режима.

3.3.2 Перевод вызова

При переключении вызова система анализирует состояние вызываемого абонента («Занят» или «Не отвечает»). Анализ состояния осуществляет Супервизор «Supervised» («Semi-supervised») – контролируемый перевод вызова, когда система контролирует внутреннюю линию абонента на состояние «Не отвечает» или «Занят» и «Non-supervised» - не-контролируемый перевод, когда система переводит вызов на абонента, не обращая внимание на состояние абонента. «Non-supervised» режим необходимо использовать с АТС, которые поддерживают In-BAND-DTMF протокол, так как это значительно повысит эффективность использования Авто-секретаря и Голосовой почты. Супервизор программируется отдельно для работы с Оператором и с остальными абонентами

Операция	Команда
Определение состояния абонентской линии по тонам АТС или по DTMF кодам используя supervised, semi-supervised режимы	*220 + X X=0 – Определение состояния линии по тонам АТС X=1 - Определение состояния линии по DTMF тонам
Если состояние абонентской линии при supervised, semi-supervised режимах перевода определяется при помощи DTMF кодов, то данная команда устанавливает эти коды	*221+X+КОД+# X=1 – Код ответа абонента X=2 – Состояние занято X=3 – Код состояния не беспокоить
Удаление кодов определения состояния абонентской линии	221+#
Режим перевода вызова и анализ состояния абонента при переводе вызова	*350 + X + Y X=1 Для всех абонентов кроме оператора X=2 Для оператора Y=0 Non - supervised Y=1 , анализ «Занят» и «Не отвечает» Supervised Y=2 , анализ только «Занят» Semi-supervised

3.3.3 Анализ тонов УАТС

Для определения состояния абонента при переключении вызова система анализирует тональные сигналы, получаемые от УАТС. Если УАТС оповещает внешнюю голосовую почту о состоянии абонентской линии не сигналами а DTMF кодами, то необходимо в «Супервизоре» установить параметр “ Transfer supervise type” как «DTMF». Для правильной установки данных параметров обратитесь к технической документации Вашей УАТС.

Если система определит состояние абонента, как «Занят», то будет предпринято действие, определенное кодом «Recall-from_busy» и будет проиграно системное сообщение 96 (В случае если абонент имеет ПЯ) или системное сообщение 103 (В случае если абонент не имеет ПЯ). Чтобы установить правильно параметры сигнала « Занято» в системе предусмотрена команда:

Операция	Команда
Подстройка тона сигнала “Занят”	<*375 + XXXX> XXXX – номер абонента, который в данный момент имеет состояние “Занят”

Команду <*375 + XXXX> следует выполнять только после завершения процедуры программирования системы следующим образом:

Наберите номер абонентской линии, к которой подключена система голосовой почты;

Если Ваш телефон аппарат работает в импульсном режиме, переведите его в режим тонального набора;

Дождитесь, когда система “снимет трубку” и начнет воспроизводить сообщение;

Наберите <*900>;

Наберите пароль администратора (по умолчанию: <1234>);

Снимите с любого телефонного аппарата, подключенного к УАТС, трубку и положите трубку рядом с аппаратом; (Будьте уверены, что при звонке на занятого абонента УАТС посылает звонящему сигнал «Занято»)

Выполните команду <*375 + XXXX>, где XXXX – номер телефонного аппарата, с которого вы сняли трубку

Через 10 – 20 секунд система сообщит параметры сигнала «Занято»).

Тональный сигнал “Разъединение”.

Этот сигнал определяет разрыв соединения Central Office, т.е. это “короткие гудки”, которые выдает удаленная АТС.

Для России рекомендуются следующие значения:

длительность сигнала 300 – 400 мсек, длительность паузы 300 – 400 мсек

Если система определит состояние абонента, как «Не отвечает», то будет предпринято действие, определенное кодом «Recall-from по answer» и будет проиграно системное сообщение 97 (В случае если абонент имеет ПЯ) или системное сообщение 104 (В случае если абонент не имеет ПЯ).

3.3.4 Изменение меню «Занято» и «Нет ответа»

Системные сообщения 96,97,103 и 104 проигрываются по умолчанию. Системный администратор может заменить их записав приветствия в следующие скрипты:

Системное сообщение 96 (Занято для абонента имеющего ПЯ) заменяется записью скрипта 21 для 1-го системного языка, скрипта 31 для 2-го системного языка и скрипта 41 для 3-го системного языка
Системное сообщение 103 (Занято для абонента не имеющего ПЯ) заменяется записью скрипта 22 для 1-го системного языка, скрипта 32 для 2-го системного языка и скрипта 42 для 3-го системного языка
Системное сообщение 97 (Нет ответа для абонента имеющего ПЯ) заменяется записью скрипта 23 для 1-го системного языка, скрипта 33 для 2-го системного языка и скрипта 43 для 3-го системного языка
Системное сообщение 104 (Нет ответа для абонента не имеющего ПЯ) заменяется записью скрипта 24 для 1-го системного языка, скрипта 34 для 2-го системного языка и скрипта 44 для 3-го системного языка

3.4 Дополнительные функции

3.4.1 Изменение пароля администратора

Пароль системного администратора может состоять из 4 – 8 цифр (Только цифр !). Чтобы изменить пароль администратора необходимо проделать следующее:

Позвонить на номер линии системы
Войти в режим программирования *900
Ввести текущий пароль (по умолчанию 1234)
Набрать *601 + * + Текущий пароль + * + Новый пароль + #

3.4.2 Изменение пароля системного оператора

Системный оператор может изменять режим работы системы День, Ночь и т.д. Пароль оператора может состоять из 4 цифр. (Только цифр !).

Чтобы изменить пароль оператора необходимо проделать следующее:

Позвонить на номер линии системы
Войти в режим программирования *900
Ввести текущий пароль (по умолчанию 1234)
Набрать *601 + * + Текущий пароль + * + Новый пароль + #

3.4.3 Изменение режима работы системы

Чтобы изменить режим работы системы необходимо проделать следующее:

Позвонить на номер линии системы
Войти в режим изменения режима работы *8 + Пароль оператора + У
У=0 - День
У=1 - Ночь
У=2 – Праздник
У=3 – Автоматический режим
У=4 - Перерыв

3.4.4 Воспроизведение системных сообщений

Чтобы прослушать системные сообщения необходимо проделать следующее:

Позвонить на номер линии системы
Войти в режим программирования *900
Ввести текущий пароль (по умолчанию 1234)
Набрать команду *690 + X + УУУ
X = 1,2 и 3 – По номеру системного языка
УУУ – номер системного сообщения
Команда *691 + X позволяет прослушивать все системные сообщения по порядку для заданного языка

Есть возможность активизировать или отменить действие некоторых системных сообщений. Для этого необходимо:

Войти в режим программирования *900
Ввести текущий пароль (по умолчанию 1234)
Набрать команду *699 + X + У
X – системное сообщение

X=1 - системное сообщение 004

X=2 - системное сообщение 102

X=3 - системное сообщение 095

У=0 – Проигрывать

У=1 – Не проигрывать сообщение

У=2 – Только при X=3 проигрывает сообщение 095 для ПЯ, в которых персональное приветствие не записано

3.4.5 Реорганизация памяти системы

Память системы заполняется при каждой записи. Физически память разбивается на сектора в соответствии с параметром « максимальное время записи». Даже при частичном использовании сектор становится недоступным для использования до тех пор, пока информация не будет удалена. Чтобы избежать переполнения памяти в системе предусмотрена возможность автоматической и принудительной реорганизации системы. Автоматическая реорганизация происходит ежедневно в 1 час ночи. Принудительная реорганизация происходит по следующей команде:

Войти в режим программирования *900

Ввести текущий пароль (по умолчанию 1234)

Набрать команду *610

Примечание: Во время реорганизации памяти крайне нежелательно отключение электропитания системы.

3.4.6 Установка Максимального времени записи

Параметр « максимальное время записи» устанавливает ограничение при записи персональных приветствий, приветствий для скриптов и сообщений записанных в персональные Почтовые ящики.

Для изменения параметра необходимо:

- Войти в режим программирования *900
- Ввести текущий пароль (по умолчанию 1234)
- Набрать команду *610

3.4.7 Сброс системы в начальные установки

Системный администратор может произвести полный сброс системы к начальным установкам. Для этого:

Войти в режим программирования *900

Ввести текущий пароль (по умолчанию 1234)

Набрать команду *654 + * + Пароль администратора + #

3.4.8 Программирование Автоответчика

Встроенный Автоответчик хранит принятые сообщения до тех пор, пока не истечет его срок хранения, или пока Вы его не удалите. По истечении срока хранения будут удалены все сообщения (Новые и сохраненные), у которых истек срок хранения

Операция	Команда
Количество дней, в течении которых сообщение храниться в ящике Автоответчика (по истечении этого срока сообщение удаляется)	*740 + ДД ДД - количество дней от 00 до 99

3.4.9 Уведомление о поступлении нового сообщения

При поступлении нового сообщения в почтовый ящик система уведомляет об этом событии, владельца почтового ящика до тех пор, пока:

сообщение будет прочитано,

будут исчерпаны все попытки уведомления.

Уведомление может осуществляться следующими способами:

Зажигание сигнальной лампочки на телефонном аппарате. В этом случае система посылает на УАТС DTMF команду запрос на зажигание лампочки. **Примечание:** Формат команды УАТС запроса необходимо уточнить у производителя УАТС.

Локальное Уведомление звонком. В этом случае Голосовая почта просто звонит. Если вы снимете после звонка трубку, то она сообщит о том, что в вашем почтовом ящике записано новое сообщение.

Внешнее уведомление звонком функционирует так же, как и локальное, но при этом звонок производится на внешнюю линию с набором кода выхода на внешнюю линию.

Уведомление на пейджер. При этом система набирает номер оператора пейджерной связи и ждет ответ от него в виде тонового сигнала 1400 Гц. После приема сигнала система посылает заданный номер абонента пейджерной сети и кодовое сообщение.

Операция	Команда
Установка локального оповещения для диапазона ПЯ	*700 + Первый ПЯ + Последний ПЯ+X+# X=0 – Отключено X=1 – Код зажигания лампы 1 (LED 1) X=2 - Код зажигания лампы 2 (LED 2) X=3 – Краткий звонок X=4 – Локальный звонок
Отмена локального оповещения для всех ПЯ	*700 + #
Разрешение уведомления для конкретного ПЯ	*701 + ПЯ + X + # X=0 – Отключено X=1 – Код зажигания лампы 1 (LED 1) X=2 - Код зажигания лампы 2 (LED 1) X=3 – Краткий звонок X=4 – Локальный звонок
Установка внешнего оповещения для диапазона ПЯ	*710 + Первый ПЯ + Последний ПЯ+X+# X=0 – отключено X=1 - включено
Отмена внешнего оповещения для всех ПЯ	*710 + #
Разрешение внешнего уведомления для конкретного ПЯ	*711 + ПЯ + X + # X=0 – отключено X=1 - включено
Промежуток времени между двумя попытками уведомления	*720 + XX XX - время в минутах (01-99)
Длительность звонка при уведомлении	*730 + X X=0 - короткий звонок X=1 - длинный звонок
Количество дней, в течении которых сообщение храниться в ящике Автоответчика (по истечении этого срока сообщение удаляется)	*740 + ДД ДД - количество дней от 00 до 99
Интервал времени после «поднятия трубки» и началом уведомления	*741 + X X – Время в секундах 1-9
Количество попыток уведомления	*750 + XX
Режим работы локального уведомления	*760 + X X=0 – Только для первого нового сообщения X=1 – Для каждого записанного сообщения
Установка максимального времени записи сообщений	*790 + X X= 1 – 9 минут

3.5 Установки In-Band-DTMF протокола

3.5.1 Общие сведения

Данная глава описывает, как запрограммировать систему на взаимодействие с УАТС используя возможности IN-Band- DTMF протокола. IN-Band-DTMF это своеобразный язык кодов, при котором УАТС посылает на систему Голосовой почты и авто-секретаря DTMF коды, распознав которые, система осуществляет определенные запрограммированные действия. Для корректной работы в системе устанавливаются временные рамки для ожидания DTMF кодов от УАТС и устанавливается время ожидания между каждым принимаемым DTMF символом. В соответствии с этим временем ,система может распознать факт окончания DTMF посылки.

Сразу же после ответа система воспроизводит главное меню в следующих случаях:

DTMF коды полученные от УАТС не соответствуют запрограммированным

DTMF код получен после истечения времени ожидания

Все IN-Band-DTMF коды должны быть занесены в таблицу IN-Band-DTMF кодов (Смотрите меню "Parameters" программного приложения). Если таблица кодов не заполнена, а это время со стороны УАТС будет принят DTMF код ,включающий символ «*» , то система автоматически разъединится.

Таблица IN-Band-DTMF кодов может быть заполнена с использованием программирования с тонового телефона или используя программное приложение VMS.

3.5.2 Программирование с телефона

3.5.2.1 Определение DTMF события

Для задания DTMF события необходимо:

Войти в режим программирования *900

Ввести текущий пароль (по умолчанию 1234)

Набрать команду *200 + XX + УУУУ + #

XX – Номер события (00-39)

УУ..УУ - IN-Band-DTMF код посылаемый с УАТС. Код может включать в себя цифры 0-9, символы A-D, *, #, номера абонентов или почтовых ящиков в качестве целей (Target).

Дополнительные символы могут упростить описание DTMF события:

I + 2-х значное количество последующих символов – Данная кодовая комбинация подразумевает игнорирование определенного количества DTMF символов в коде. Например: I+06 показывает, что необходимо игнорировать 6 последующих DTMF символов. При программировании с тонового аппарата символ I задается комбинацией *9

J + Знак сепаратора – показывает, что надо игнорировать все поступающие DTMF символы, пока не появится символ, определенный, как сепаратор. Например: J +# показывает, что необходимо игнорировать DTMF символы пока не появится символ #. При программировании с тонового аппарата символ J задается комбинацией *0

Таблица ввода DTMF символов с тонового телефонного аппарата

DTMF символов	Набираемая комбинация
Цифры 0-9	0-9
*	**
#	*4
A	*5
B	*6
C	*7
D	*8
Игнорирование + Длина	*9 + XX, XX – количество цифр
Игнорирование + Длина	*0 + X X – знак сепаратора
Цель (Абонентская линия или Почтовый ящик)	*2 – Необходимо набирать для каждой цифры. Например если Ваша УАТС имеет трехзначную нумерацию, то формат абонентской линии описывается ,как «ТТТ» , а при программировании с тонового аппарата необходимо набрать *2*2*2

3.5.2.2 Определение операции, выполняемой для определенного DTMF события

Набрать команду *201 + XX + УУ

XX – Номер события (Смотри команду *200.....)

УУ – Операция, которая должна быть осуществлена. Имеются следующие опции:

00=Проигрывать меню авто секретаря

01=Оставить сообщение в определенный ПЯ

02= Прослушать сообщения из определенного ПЯ

03=Перевести вызов в определенный скрипт *

04= Проигрывать системное меню «Занято»

05= Проигрывать системное меню «нет ответа»

06= Проигрывать системное меню «Не беспокоить»

07= Разъединение

08= Записать разговор

09= Перевести вызов в определенный скрипт и изменить поддержку системного языка на 1-й язык *

10= Перевести вызов в определенный скрипт и изменить поддержку системного языка на 2-й язык *

11= Перевести вызов в определенный скрипт и изменить поддержку системного языка на 3-й язык *

12 = Перевести вызов в меню «Набор по имени»

13 = Перевести вызов на абонентский почтовый ящик *

14= Перевести вызов на абонентский номер *

15= Перевести вызов на оператора

* - Для событий необходимо определить аргумент – цель (Destination). Смотри команду *202

3.5.2.3 Определение аргумента – цели для определенного DTMF события

Набираем команду *202 +XX + УУУУ

XX – номер DTMF события 00-39

УУУУ – номер скрипта, внутреннего абонента или абонентского ПЯ

Примечание: Если DTMF событие имеет ссылку на скрипт-меню, то он должен быть записан приветствием !!!

3.5.2.4 Установка максимального времени ожидания DTMF кода от УАТС

Системный администратор может установить время, в течении которого система, после ответа на вызов, будет ожидать DTMF кодовую посылку от УАТС. Если в течении этого времени DTMF тоны не начнут поступать в систему, то вызов будет направлен на главное меню.

Для установки времени ожидания:

Войти в программный режим

Набрать: *210 + XXXX, где

XXXX – 0000-9980 мСек с шагом изменения в 20 мСек

3.5.2.5 Установка максимального интервала между DTMF тонами

Максимальный интервал между DTMF тонами необходим ,чтобы система Голосовой почты смогла определить окончание DTMF кодовой посылки от УАТС. Если по истечении установленного интервала времени DTMF не поступит, то система прекратит прием DTMF и начнет выполнять действие в соответствии с таблицей DTMF кодов.

Для установки :

Войти в программный режим

Набрать: *211 + XXX, где

XXXX – 000-980 мСек с шагом изменения в 20 мСек. По начальным установкам 500мСек

Примечание: Если принятое DTMF событие не соответствует ни одному, из назначенных в таблице, то вызов будет направлен на главное меню.

4 Программирование с помощью компьютера

4.1 Подготовка к работе

Программирование системы голосовой почты и авто секретаря осуществляется с помощью программы VMS (Voice Mail Management Software).

Подключите Систему к COM порту компьютера с помощью RS-232 кабеля прилагаемого к системе.

4.1.1 Требования к компьютеру:

Процессор Pentium II или выше;

32 МВ ОЗУ;

40 МВ свободной области на диске;

Программное обеспечение Microsoft Windows 98, Windows 2000 или Windows XP.

Microsoft Internet Explorer 5.5 или выше

4.1.2 Установка программы VMS на Ваш компьютер:

Закройте все открытые приложения;

Вставьте CD прилагаемый к системе диск в СД привод;

Прилагаемый диск является авто-загрузочным. При запуске диска, пользователь информируется о содержимом диска и может начать инсталляцию программного приложения, пользуясь навигацией открывающихся окон. В случае, если система автозапуска отключена, необходимо зайти в директорию «Software», где находятся инсталляционные директории программного приложения на разных языках. Чтобы начать инсталляцию необходимо, используя File Manager или Windows Explorer, зайти в нужную директорию и дважды нажать мышью на файл Setup.exe

Продолжите установку, следуя инструкциям программы.

4.2 Работа с программой VMS. Главное меню

Запустите программу VMS: Start → Programs → VMS 7.xx → VMS.

При запуске программа просит назначить активный COM порт

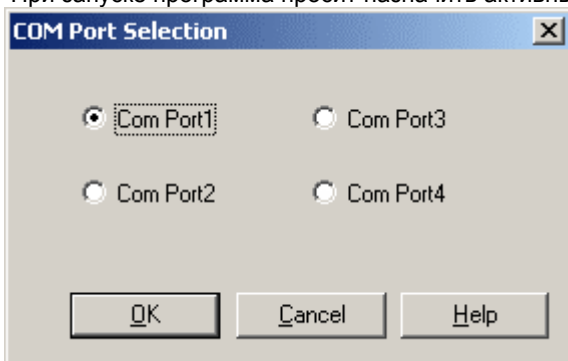

Примечание: Если система реально не подключена к ПК, нужно нажать кнопку «Cancel»

Если система подключена, то VMS определит тип подключенного устройства и начнет считывать информацию.

Если система не подключена, то VMS предложит выбрать тип устройства, для которого планируется создание конфигурационного файла.

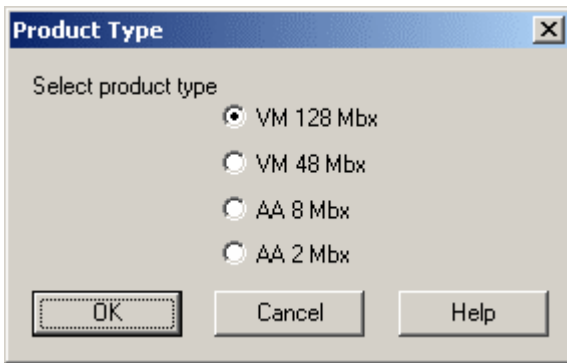

Выберите нужное устройство и нажмите «OK»
Программа откроет главное окно с главным меню.

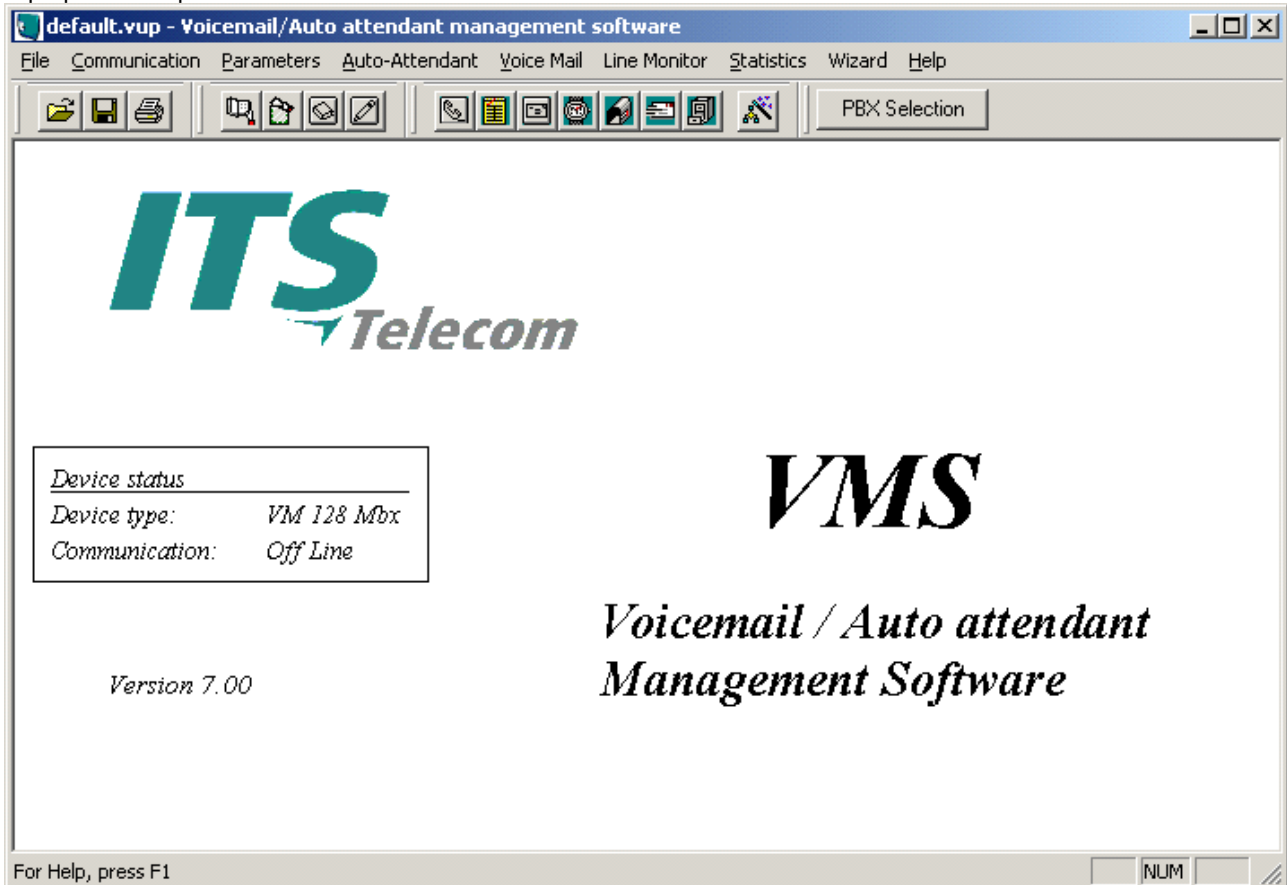

В главном окне отображается информация об устройстве, для которого готовится конфигурационный файл и номер версии приложения.

Список команд программы VMS:

File	Communication	Parameters	Auto-Attendant	Voice Mail	Tools	Help
New	Read Configuration	PBX Parameters	Script Menu	List of Mailboxes	General Statistics	Help Topics
Open	Send Configuration	System Parameters	Time & Date	Notification Parameters	List of messages	About VMS
Save	Read Recordings	In-Band DTMF Protocol		Groups of Mailboxes	File Options	
Save as	Send Recordings				Wizard	
Open default	Backup				Line monitor	
Print Data Setup	Restore					
Print	System Init					
Print Preview	Password					
Printer Setup	Com port					
Exit						

Для запуска какой-либо команды необходимо выделить ее и щелкнуть мышью.

4.3 Связь с системой

Для чтения и загрузки конфигурационных файлов используется меню «Communication»

Для чтения конфигурационных параметров из системы в ПК :

Communication → Read configuration → OK

Для загрузки / отправки конфигурационных параметров их ПК в систему

Communication → Send configuration → Enter Password (Ввод пароля администратора) → OK

4.4 Настройка основных параметров системы

4.4.1 Использование помощника установок

Помощник установок «WIZARD» поможет установить основные параметры системы, чтобы привести её в работнt состоянии. Дальнейшее программирование и настройки необходимо продолжить в соответствии с требованиями заказчика.

Главное меню → Tools → Wizard



Нажав клавишу «start» помощник начнет открывать окна в последовательности, необходимой для заполнения. (Подробное описание окон и параметров смотрите далее) Заполнив все окна нажмите клавишу «Finish» и отправьте данные в систему.

4.4.2 Использование шаблонов установок УАТС

Шаблоны установок УАТС (PBX selection list) включает в себя образцы настроек параметров взаимодействия УАТС с системой голосовой почты.

Для выбора образца:

PBX Selection → Выберите УАТС по названию → OK

Откройте таблицы PBX Parameters, In-Band DTMF protocol и Voice Mail notification и увидите, что начальные установки изменены.

Примечание: Некоторые параметры шаблонов установок УАТС могут отличаться от имеющихся в УАТС. В этом случае обратитесь за поддержкой к производителю УАТС или используйте инструмент «Line Monitor» (Смотри далее)

4.4.3 Установка параметров взаимодействия с УАТС (PBX parameters)

Параметры взаимодействия определяют взаимное функционирование УАТС и системы Голосовой почты при наличии на портах (линиях) определенной сигнализации, поступающей как со стороны УАТС, так и со стороны системы Голосовой почты. В большинстве случаев эти параметры необходимы для:

- Определения рабочего диапазона внутренних абонентов УАТС
- Назначения специальных внутренних номеров (Оператор, факс)
- Перевода вызова на абонента
- Определения состояния вызываемого абонента
- Определения необходимости разъединения

PBX's Legal Extensions	
From	To
Group: 0	5
Group: 1	6
Group: 2	7
Group: 3	8
Group: 4	9

Extension size: Назначает количество цифр в номерах внутренних абонентских номеров УАТС

Fax Extension : Назначает внутренний абонентский номер, к которому подключен факс-аппарат. Необходим для перевода вызова на факс-аппарат в момент, когда при воспроизведении приветствия меню-скрипта звонящий посылает факс в автоматическом режиме. При этом система автоматически определяет CNG сигнал 1100 Гц и переводит вызов на факс-аппарат.

Operator ID: Цифра, которую должен набрать звонящий при прослушивании приветствия меню-скрипта, чтобы перевести разговор на оператора. Назначение данной цифры резервирует её использование во всех меню-скриптах.

Day Operator Extension – Внутренний абонентский номер, назначенный для оператора, чтобы переводить на него вызовы с меню-скрипта, когда система работает в режиме «День»

Night Operator Extension – Внутренний абонентский номер, назначенный для оператора, чтобы переводить на него вызовы с меню-скрипта, когда система работает в режиме «Ночь»

PBX Legal Extension – Диапазон внутренних абонентских номеров, на которые возможно совершать прямой тоновый донабор с меню-скрипта. Примечание: Только номера назначенные в данной таблице доступны для тонового донатора со скрипта-меню. Например: Пользовательская УАТС имеет диапазон номеров 100-199. Пользователь хочет активизировать функцию «Прямой тоновый донабор на внутреннего абонента» («Direct call to extension»), при котором звонящий слушая приветствие просто набирает внутренний номер абонента. В этом случае необходимо организовать группу 0 → 100 – 199. В дополнении к этому необходимо также назначить в соответствующем скрипте-меню операцию «Direct call to extension» для строки с DTMF → 1 (так как абонентские номера начинаются с цифры 1)

4.4.3.1 Таблица установки параметров перевода вызова с меню Авто-Секретаря

The screenshot shows a window titled "PBX Parameters" with a tabbed interface. The "Call Transfer" tab is selected. The window contains a list of parameters for call transfer settings:

- Transfer Code: &X
- Recall from Busy Code: &
- Recall from No-Answer Code: &
- Hook Flash1 Time (&): 600 msec
- Hook Flash2 Time (@): 1200 msec

At the bottom of the window are three buttons: "OK", "Cancel", and "Help".

Transfer code: Кодовая комбинация линейной сигнализации, которую должна произвести система для перевода вызова на внутреннего абонента. & - символ **Hook flash time** (кратковременный импульс, согласно которому УАТС ставит звонящего на ожидание); X – символ, соответствующий внутреннему номеру абонента. Система автоматически наберет DTMF реальный номер абонента после **Hook flash time**.

Recall from Busy Code: - Кодовая комбинация линейной сигнализации, которую должна произвести система для возвращения вызова к Авто-Секретарю в случае, когда внутренний номер абонента, на который был произведен перевод вызова, занят. (Примечание: Данный параметр актуален для Semi-Supervised и Supervised режимов работы. Смотри следующее окно)

Recall from No-Answer Code: - Кодовая комбинация линейной сигнализации, которую должна произвести система для возвращения вызова к Авто-Секретарю в случае, когда внутренний номер абонента, на который был произведен перевод вызова, не отвечает. (Примечание: Данный параметр актуален для Supervised режимов работы. Смотри следующее окно)

Hook flash time – Длительность кратковременного импульса, согласно которому УАТС ставит звонящего на ожидание. Время назначается с интервалом 20 мСек. Правильность установки может быть уточнена у фирмы изготовителя УАТС или опытным путем. В случае, если вызов при переводе с меню обрывается, необходимо уменьшить время импульса; в случае, если перевод вызова не осуществляется, необходимо увеличить время импульса.

4.4.3.2 Таблица установки режимов перевода вызовов: Non-Supervised, Semi-Supervised, Supervised

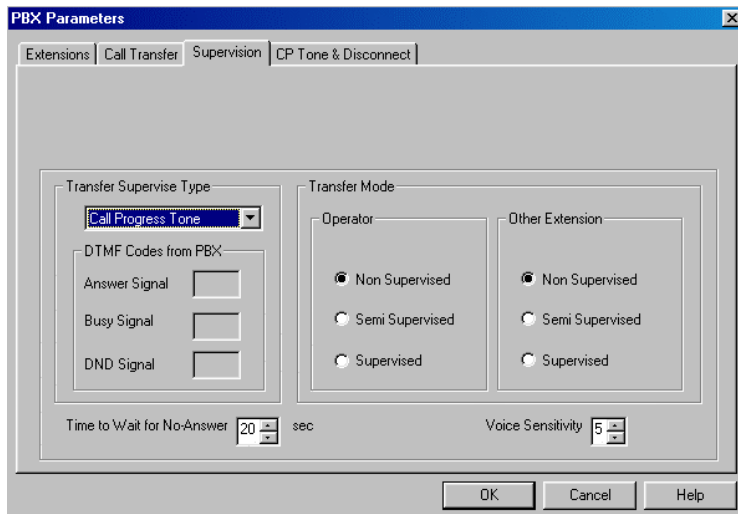

Non-supervised (Не контролируемый) – перевод вызова, при котором система не контролирует состояние абонентской линии, на которую переводиться вызов.

Semi-Supervised (Полу-контролируемый) – перевод вызова, при котором система контролирует состояние абонентской линии, на которую переводиться вызов на предмет определения состояния «Занято».

Supervised (Контролируемый) – перевод вызова, при котором система контролирует состояние абонентской линии, на которую переводиться вызов на предмет определения состояния «Занято» и «Нет ответа».

Time to Wait for No-Answer – Время, по истечении которого, система определит абонента, как «Не отвечающий» и используя код **Recall from No-Answer Code** вернет вызов к Авто-Секретарю для воспроизведения системного меню «Нет ответа».(Примечание: Актуально для **Supervised** режима)

Voice Sensitivity – Параметр, по которому система определит наличие голосовой активности на линии внутреннего абонента (состояние ответа).

Transfer Supervise Type- Различные УАТС при работе в Supervise / Semi-Supervise режимах могут сигнализировать Авто-Секретарю о состоянии линии внутреннего абонента разными способами:

Call Progressive Tone – УАТС сигнализирует тонами взаимодействия о состоянии абонента (Тоновый Сигнал «Занято» и т.д.)

DTMF- УАТС сигнализирует DTMF тонами о состоянии абонента. При этом DTMF коды сигнализации состояния абонентов определяются в таблице кодов “DTMF Codes from PBX” (Примечание: Не следует путать коды сигнализации состояния абонентской линии и коды In-Band-DTMF протокола, описываемые ниже)

4.4.3.3 Назначение параметров сигналов «Занято» и «Разъединения»

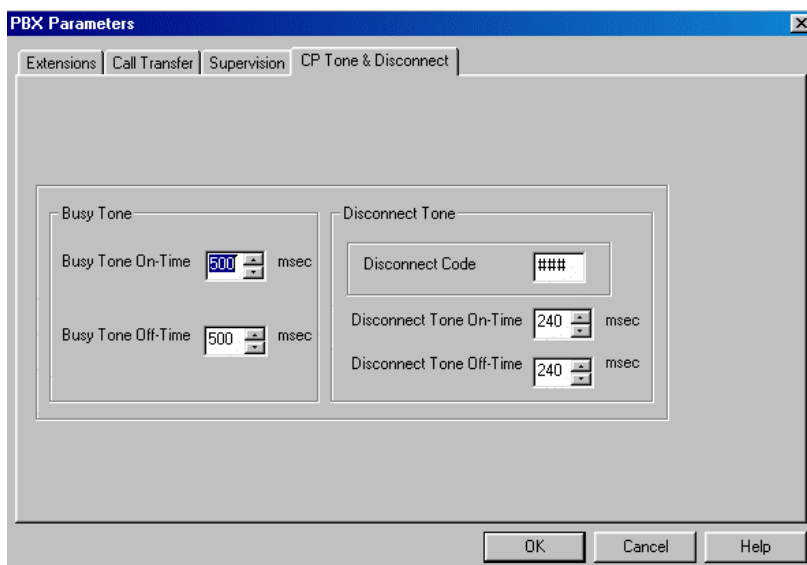

Busy Tone OnTime - Время активной (слышимой) части тонового сигнала «Занято» в мСек

Busy Tone OffTime – Время пассивной части(тихой) тонового сигнала «Занято» в мСек

Disconnect Tone OnTime и Disconnect Tone Off-Time подразумевают аналогичное функционирование, как и предыдущие параметры и предоставляют пользователю настроить голосовую почту на определение дополнительного сигнала «Занято»

Disconnect Code : - Некоторые виды УАТС сигнализируют внешним системам Голосовой почты о факте разъединения со стороны звонящего путем отправки в сторону Голосовой почты специального DTMF кода. Если определить этот код в данном поле, то при его получении система немедленно разъединится.

4.4.4 Окно системных параметров



Окно системных параметров доступно через основное меню → Parameters → System parameters

Max. Recording Time: Назначается максимальное время записи для приветственных сообщений персональных почтовых ящиков; приветственных сообщений меню-скриптов и сообщений записанных в персональных почтовых ящиках.

Auto Gain Control: Включает режим автоматической регулировки уровня сигнала на линии портов системы

Default System Language: Назначение языка системных сообщений по умолчанию. Примечание: Перечень установленных языков системных сообщений находится на этикетке упаковки системы.

Directory Listing: При использовании функции «Набор по имени» определяет аргумент поиска: По имени или по фамилии владельца почтового ящика.

4.4.5 Таблица In-Band DTMF кодов интеграции с УАТС

Таблица In-Band DTMF кодов определяет поведение системы голосовой почты и её функционирование при получении DTMF кодов с УАТС после ответа порта. Данная таблица, и установки в ней, имеет применение только с УАТС, поддерживающими In-Band DTMF протокол взаимодействия. (Примечание: Проверьте у производителя УАТС о возможности использования In-Band DTMF протокола взаимодействия)

Вход в таблицу: Главное меню → Parameters → In-Band DTMF Protocol

Event: Порядковый номер кода

CODE Received from PBX: DTMF код полученный с УАТС. В записи кода можно использовать следующие переменные:

TT / TTT / TTTT – переменная, которая обозначает номер абонентского ПЯ. Количество букв соответствует количеству цифр внутренних абонентских номеров и почтовых ящиков.

INN – показывает количество символов, которые могут быть проигнорированы системой, т.к. не несут полезной информации. Например: i05 – игнорировать 5 последующих символов.

J + Идентификатор – показывает, что необходимо игнорировать все символы в потоке DTMF пока не обнаружится символ идентификатора. Например: J# - игнорировать все символы до получения символа #.

Operation-Операция, которую должна произвести система при получении конкретного DTMF кода. Возможен выбор из списка:

- Перевод на скрипт
- Перевод на скрипт со сменой системного языка сопровождения вызова
- Перевод вызова на системное меню «Занято»
- Перевод вызова на системное меню «Нет ответа»
- Перевод вызова на системное меню «Не беспокоить»
- Перевод вызова на конкретного внутреннего абонента
- Перевод вызова на конкретный персональный ПЯ
- Перевод вызова на «Оператора»
- Запись разговора
- Перевод в меню «Набор по имени»
- «Оставить сообщение» в ПЯ
- «Прослушать сообщение» из ПЯ
- Разъединиться

Destination – некоторые операции требуют назначения номеров абонентских линий, персональных ПЯ и скриптов-меню

Max. Time to wait for First DTMF: Интервал времени, в течении которого система ждет начало посылки DTMF потока со стороны УАТС. Если в течении назначенного времени DTMF поток не обнаружен, то система переводит вызов на главное активное меню-скрипт.

Max. Delay between DTMF: Максимальный интервал времени между DTMF символами в потоке. Если интервал времени истек, то система определит, что поток завершен и приступит к сравнению полученного потока с имеющимися в таблице. Если полученный код не соответствует имеющимся в таблице, то система переводит вызов на главное активное меню-скрипт.

Возможно задать до 40 кодовых комбинаций и назначить им соответствующие операции. Для определения DTMF кодов возможно воспользоваться инструментом «Line Monitor» из главного меню или рекомендациями завода изготовителя УАТС. (Смотри описание «Line Monitor» далее).

Пример: ***1i05TTTTi02 – Retrieve messages. – В данном примере DTMF поток необходимо разложить на следующие составляющие:

- ***1 – Код операции прослушивания сообщений
- i05 – Игнорирования 5 последующих DTMF символов
- TTT – Здесь должен присутствовать 3-х значный номер ПЯ
- i02 – Последующие 2 символа могут быть проигнорированы

На принятый DTMF поток **1 22222 100 *1 система запретит ввести пароль владельца ПЯ номер 100.

Примечание: Если таблица DTMF кодов не заполнена, а с УАТС посылается DTMF поток, то система переведет вызов на активный меню-скрипт. Если таблица DTMF кодов не заполнена, а с УАТС посылается DTMF поток содержащий символ *, то система сразу отключится!!!

4.5 Программирование Авто-Секретаря

Система поддерживает до 39 скриптов для построения меню Автосекретаря. . Зарезервированные сообщения:
 сообщение 00 для меню Дневного режима;
 сообщение 10 для меню Ночного режима;
 сообщение 15 для меню режима Обеденного перерыва;
 сообщение 20 для меню Праздничного режима.

Использование остальных сообщений (01-09,11-14 и 16-19) не ограничено.

Кроме того, система поддерживает воспроизведение двух специальных сообщений (для случаев абонент "Занят" и "Не отвечает") на трех языках.

Для первого языка – сообщения 22 и 24;

для второго - сообщения 32 и 34;

для третьего - сообщения 42 и 44.

«Не беспокоить» - 25,35 и 45

Меню « После записи», которое может направлять вызов при завершении процесса записи – 26,36 и 46

4.5.1 Программирование скрипта-меню

Главное меню → Auto Attendant → Script Menu откроет многотабличное окно программирование Авто секретаря и первым разделом таблицы откроется страница программирования скрипта-меню.

DTMF	Type of Operation	Destination
0	Operator	
1	Direct Call to an Extension	
2	Transfer to a Script Message	01
3	Transfer to an Extension	110
4	Transfer to an Extension	112
5	No entry	
6	No entry	
7	No entry	
8	No entry	
9	Retrieve Messages	
EOM	Transfer to the Operator	

Script number - номер сообщения, для которого строится меню.

DTMF - цифра от 0 до 9, которую набирает вызывающий абонент во время воспроизведения данного сообщения. Цифра определенная как Operator ID будет зарезервирована и не доступна для использования

EOM – операция, которую выполнит авто-секретарь, если звонящий не набрал никакую цифру.

EOM Timeout – интервал времени по окончании воспроизведения приветствия и до осуществления операции, определенной в поле EOM

Type of Operation - Операция, соответствующая каждой DTMF цифре.

Destination - номер абонента, ПЯ или подменю, куда будет переведен вызов.

Примечание: По начальным установкам основным меню является меню номер 00, которое включает в себя системное приветствие. Запрограммировав скрипт 00, необходимо обязательно записать собственное приветствие.

4.5.1.1 Описание операций

No Entry	операция не определена
Transfer to a script message Destination.	перевод вызова на подменю, номер сообщения которого указывается в поле Destination .
Transfer to a script message + 1 st Language	то же самое, но сообщение воспроизводится на другом языке.
Transfer to a script message + 2 st Language	то же самое, но сообщение воспроизводится на другом языке.
Transfer to a script message + 3 st Language	то же самое, но сообщение воспроизводится на другом языке.
Transfer to an Extension	перевод вызова на абонента, номер которого указывается в Destination .
Transfer to an Mailbox	перевод вызова на ПЯ, номер которого указывается в Destination .
Direct call to an Extension	Прямой перевод (донабор) вызова на абонента. Устанавливается для DTMF, соответствующего первой цифре внутренних номеров в УАТС. (Смотри также PBX Parameters – PBX-Legal Extensions таблицу !)
Direct call to Mailbox	Прямой перевод (донабор) вызова в ПЯ.
Directory List	Перевод вызова в меню « Набор по имени»
Leave a message	запись сообщения в ПЯ
Retrieve messages	чтение сообщений, поступивших в ПЯ
Disconnect	разъединение
Disconnect + Message	воспроизведение сообщения и разъединение
Return To the Main Menu	возврат в Главное меню
Dial String	Перевод вызова на до 20-значный номер путем набора DTMF. В поле Destination указывается номер DTMF строки из раздела «Dial string»

4.5.1.2 Раздел “Dial a string”

No.	Strings to dial	No.	Strings to dial
0	<input type="text"/>	10	<input type="text"/>
1	<input type="text"/>	11	<input type="text"/>
2	<input type="text"/>	12	<input type="text"/>
3	<input type="text"/>	13	<input type="text"/>
4	<input type="text"/>	14	<input type="text"/>
5	<input type="text"/>	15	<input type="text"/>
6	<input type="text"/>	16	<input type="text"/>
7	<input type="text"/>	17	<input type="text"/>
8	<input type="text"/>	18	<input type="text"/>
9	<input type="text"/>	19	<input type="text"/>

Buttons: OK, Cancel, Help

До 20 наборов с количеством DTMF символов до 20 могут быть определены для перевода вызова с меню авто-секретаря при использовании операции « Dial String». При этом необходимо принять во внимание следующее:

DTMF набор должен содержать все функциональные коды перевода вызова, а именно: Hook Flash, Pause (при необходимости) и номер.

В DTMF наборе могут присутствовать следующие символы: & - Hook Flash, P-p – пауза 1 сек., цифры 0-9, буквы A,B,C,D

4.5.1.3 Раздел «Script Opening»

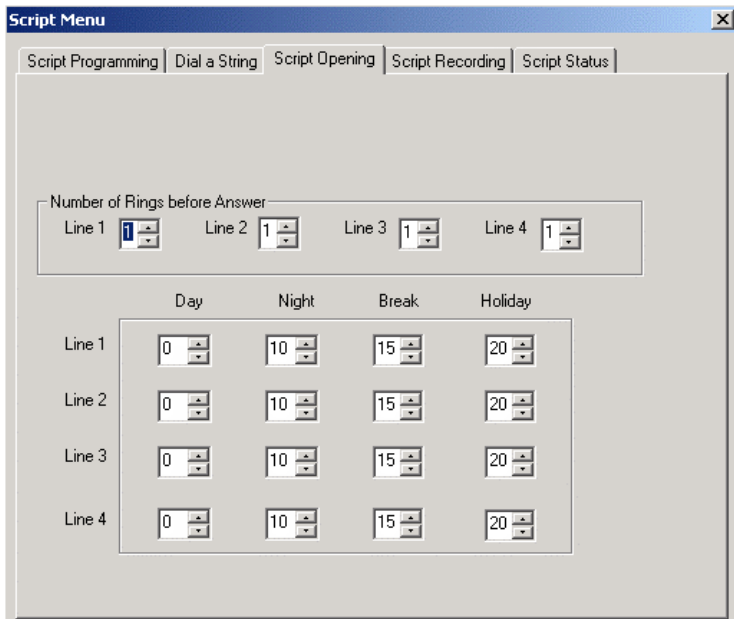

В разделе Script Opening определяются следующие параметры:

Number of Rings Before Answer – Количество звонков, после которого конкретный порт «ответит» на вызов
Day, Night, Break, Holiday – Активные меню, приветствия которых будут звучать в зависимости от режима работы авто-секретаря и порта, по которому пришел вызов. Примечание: По умолчанию система работает в ручном режиме «Day» с активным меню номер 00. При использовании режима “Multi-Break” (смотри далее) установки столбца “Break” не активны.

4.5.1.4 Раздел “Script Recording”

Данный раздел позволяет загрузить предварительно сохраненное на ПК приветствия меню в систему.

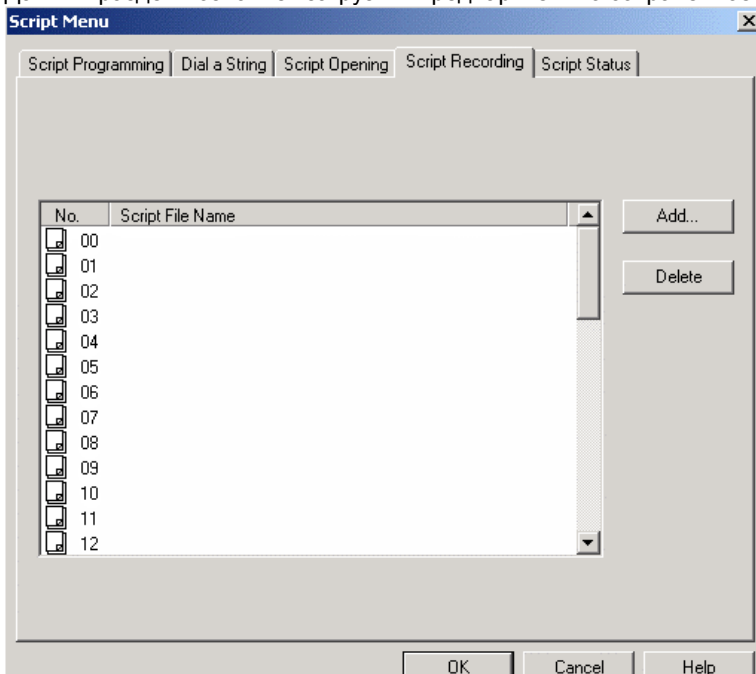

Порядок действий:

Пометить мышкой меню, на которое нужно загрузить приветствие
 Нажать кнопку «Add»

В открывшемся окне найти сохраненный файл *.00, где цифры расширения показывают номер меню и нажать клавишу Open. Если необходимо изменить номер меню, то нужно поменять параметр поиска файла с Script Files на All files.

Ввести пароль администратора и нажать OK

Примечание: Система должна быть подключена к ПК по Com порту

4.5.1.5 Раздел “Script Status”

Данный раздел показывает состояние каждого меню с помощью иконок в столбце Script No. После программирования или записи сообщения вид иконки изменится. Примечание: Для обновления экрана раздела необходимо считать конфигурацию с системы

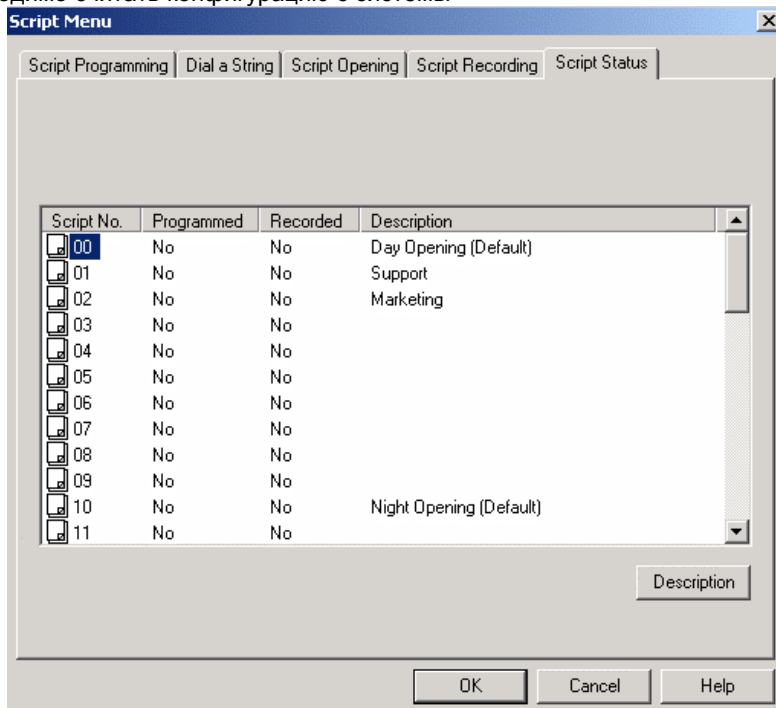

Для каждого меню возможно написать комментарий в поле Description. Этот комментарий сохранится в файле конфигурации но не загружается в систему.

4.5.1.6 Установка даты, времени и режима работы

Для установки даты и времени в меню **Auto-Attendant** выберите **Time & Date**.

Откроется окно.

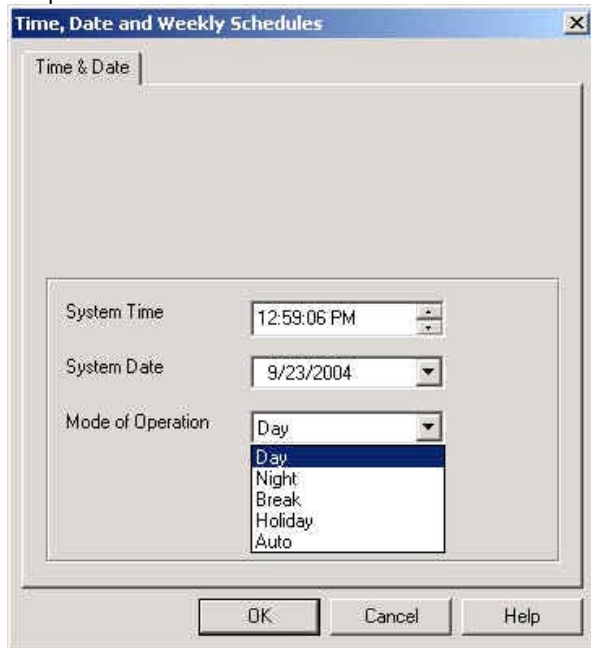

Примечание: Реальные установки времени системы будут видны только после считывания конфигурации. При открытии окна по умолчанию показываются установки времени ПК.

System Time	текущее время
System Date	текущая дата
Mode of Operation	режим работы авто-секретаря
Day	День
Night	Ночь
Holiday	Праздник
Break	Перерыв
Auto	Автоматический

Если выбран режим **Auto**, то система автоматически, в соответствии с заданным расписанием дня, переключает режимы **Day**, **Night**, **Break** и **Holiday**. При этом в настройки автоматического режима можно войти нажав кнопку «Schedules». Примечание: Кнопка «Schedules» активна только при выборе Auto режима работы.

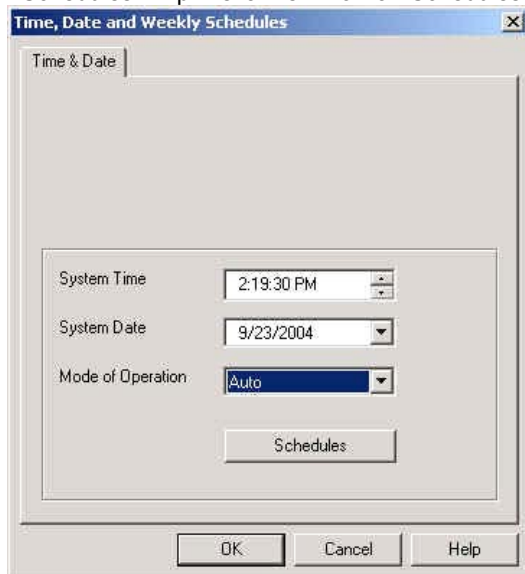

4.5.1.7 Установка распорядка дня.

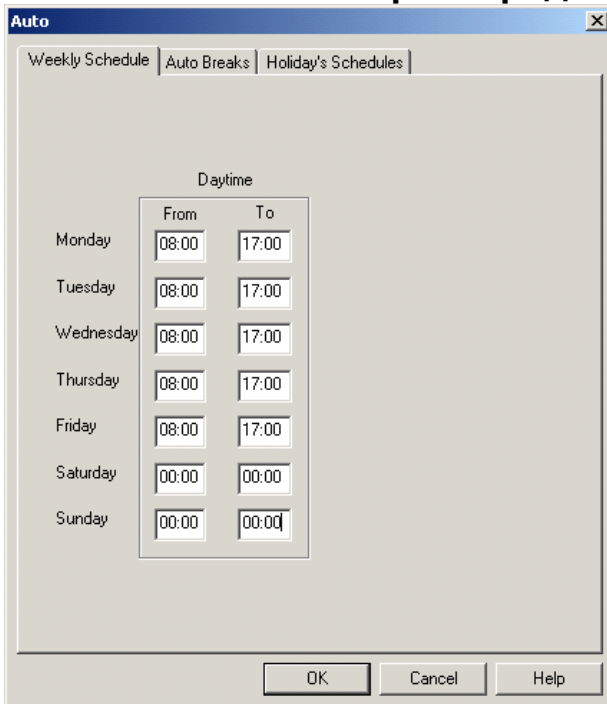

Вы можете установить распорядок работы на неделю.

DayTime from... to... время работы с... по...

Время не попадающее в установленный интервал автоматически считается Ночью. (Примечание: В интервал Дневного режима работы может быть вставлен режим Break – Перерыв.

4.5.1.8 Раздел “Auto Breaks”

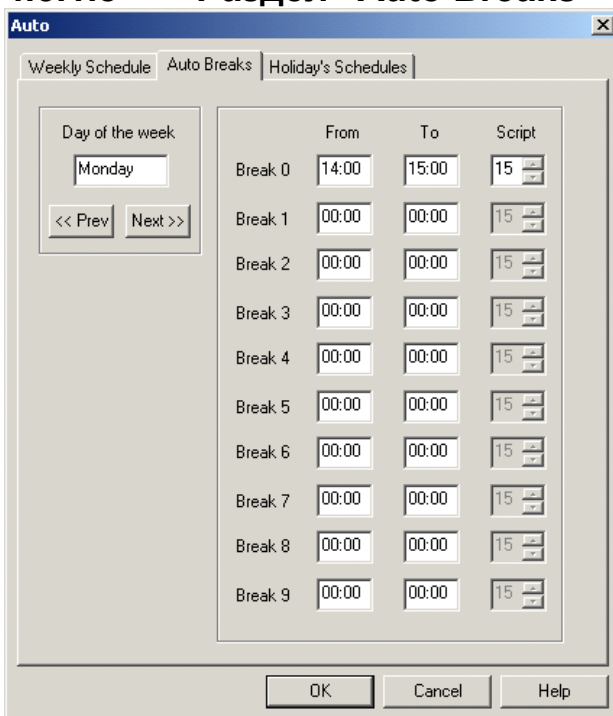

Для каждого дня недели возможно установить до 10 перерывов, во время которых будет воспроизводиться приветствие назначенного меню. Примечание: По умолчанию активным перерывом является Break 0, который ассоциируется со скриптом номер 15 и показан в окне Script Opening.

Break Time from... to... обеденный перерыв с... по... + **Script** – Номер активного скрипта-меню

4.5.1.9 Раздел “Holiday’s schedule”

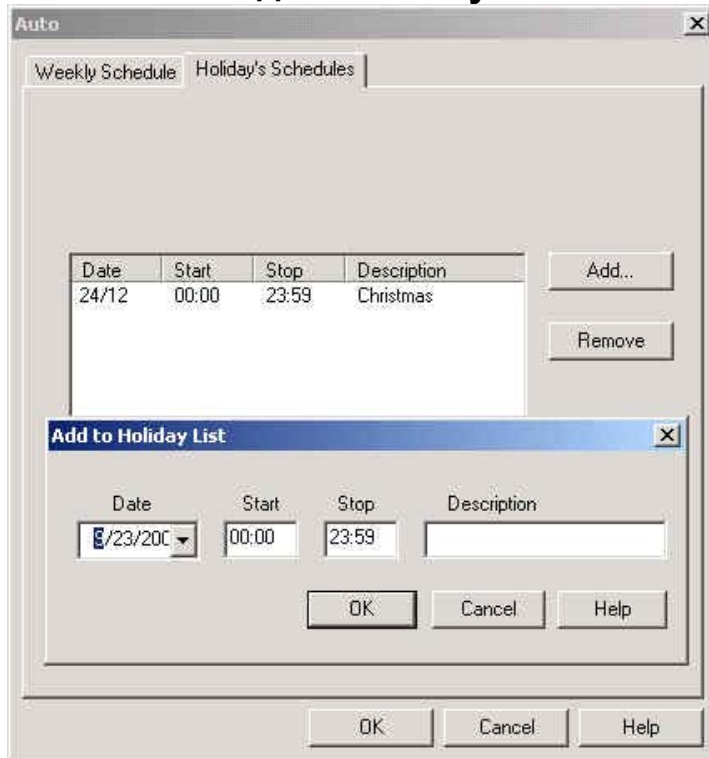

Возможно заранее ввести в систему до 50 дат, которые будут определены, как праздничные дни и в эти дни будет воспроизводиться соответствующее меню-скрипт авто-секретаря. Номер скрипта для праздничного дня устанавливается в окне Script Opening. Примечание: Временной интервал праздничного дня ограничен 24 часами. Если праздник длится более 1 дня, то необходимо назначить несколько записей в таблице Holiday's Schedule по количеству праздничных дней.

4.5.2 Сохранение и копирование записей приветствий меню-скриптов с помощью ПК

Записанное в меню приветствие-сообщение может быть скопировано с системы Авто-секретаря на ПК через COM порт соединение при помощи меню Communication.

Для копирования приветственного сообщения на из системы в ПК:
Главное меню → Communication → Read Recording



Нажав на кнопку “List of Script Recording” откроется окно в, котором необходимо пометить те меню, сообщения которых будут скопированы (Примечание: возможно пометить несколько скриптов, если удерживать клавишу Ctrl на клавиатуре ПК)

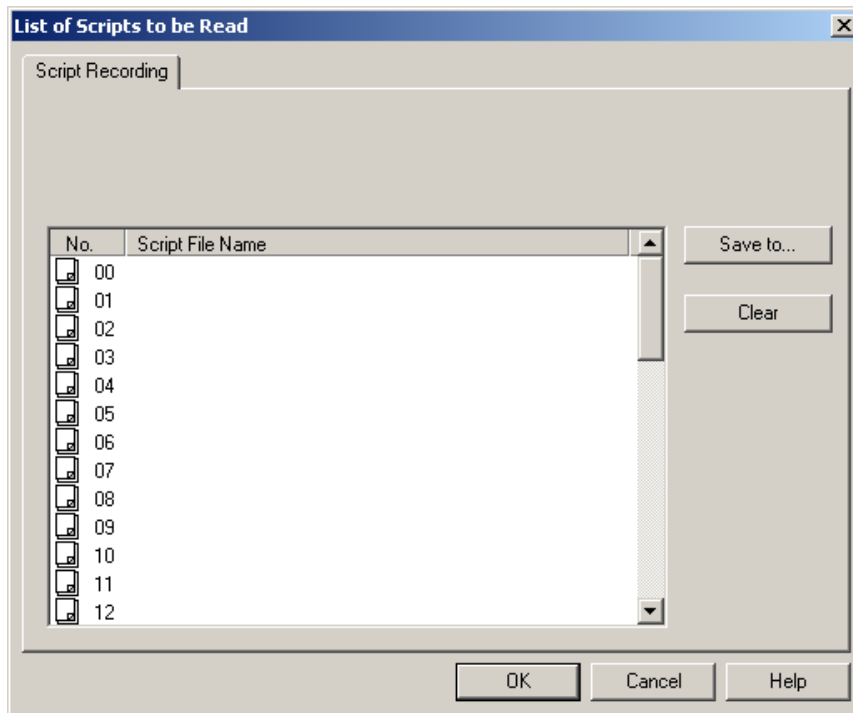

Нажав на клавишу “Save to...” и в открывшемся окне проводника необходимо указать место на жестком диске, куда будут скопированы приветствия и нажать “Open”
Нажать кнопку «OK», и в коммуникационном окне нажать «OK» опять для начала копирования.

Для загрузки сохраненного приветствия в систему:

Главное меню → Communication → Send Recording

Нажав на кнопку “List of Script Recording” откроется окно в, котором необходимо пометить те меню, которые будут загружены сообщения с ПК.

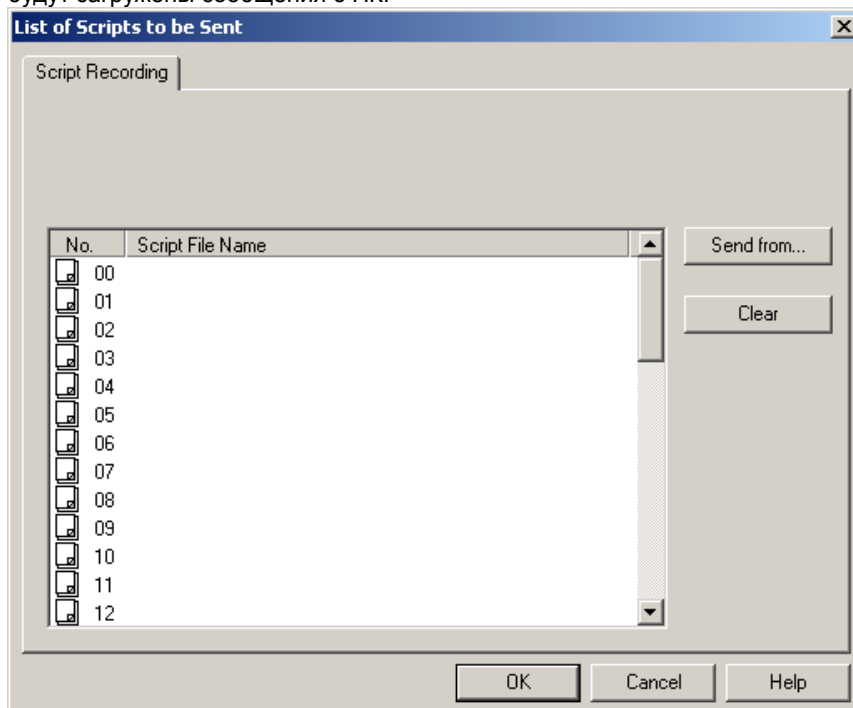

Нажав на клавишу “Send from...” в открывшемся окне проводника необходимо указать место на жестком диске, где находится сохраненный файл приветствия, который будет загружен в систему и нажать “Open”
Нажать кнопку «OK», и в коммуникационном окне нажать «OK» опять для начала загрузки.

4.6 Программирование голосовой почты

В окна конфигурации параметров голосовой почты можно войти через главное меню:

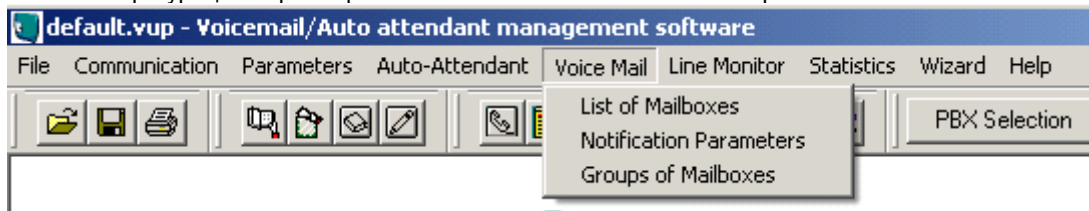

4.6.1 Программирование персональных почтовых ящиков

Главное меню → Voice Mail → List of Mailboxes откроет основное окно настроек голосовой почты и почтовых ящиков.

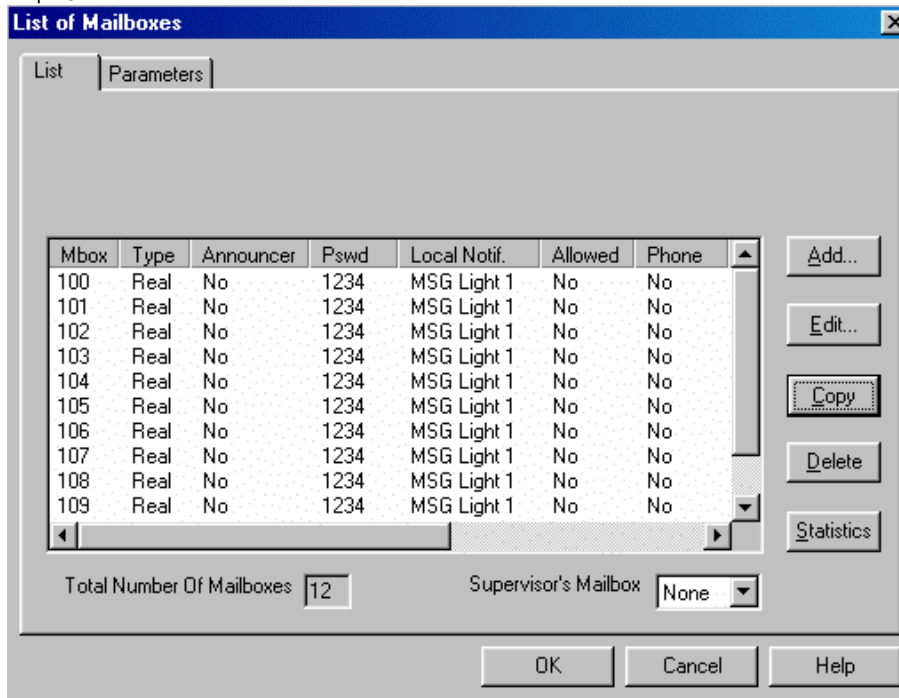

4.6.2 Системные параметры голосовой почты

Общие параметры голосовой почты, которые применяются для всех персональных почтовых ящиков системы назначаются в разделе "Parameters"

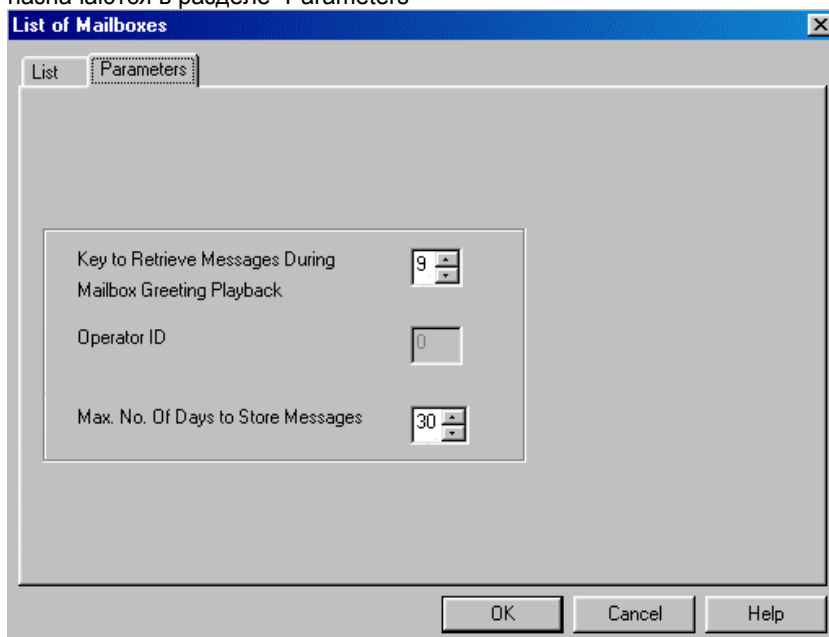

Key to Retrieve Messages During Mailbox Greeting Playback – DTMF Цифра, которую звонящий может набрать ,прослушивая персональное приветствие, чтобы войти в меню прослушивания сообщений и установок ПЯ.

Operator ID – (Смотри также PBX Parameters) - DTMF Цифра, которую звонящий может нажать, прослушивая персональное приветствие, чтобы перевести вызов на оператора. Примечание: Operator ID не может быть таким же ,как и Key to Retrieve Messages During Mailbox Greeting Playback код.

Max/No/ Of Days to Store Messages – Показывает количество дней, после которого из персонального почтового ящика будут удалены все сообщения, срок присутствия которых в почтовом ящике превышает назначенное значение. Примечание: Будут удалены все сообщения – новые и сохраненные!!!

4.6.3 Создание почтовых ящиков

Создание и конфигурация персональных почтовых ящиков возможно из раздела «LIST».

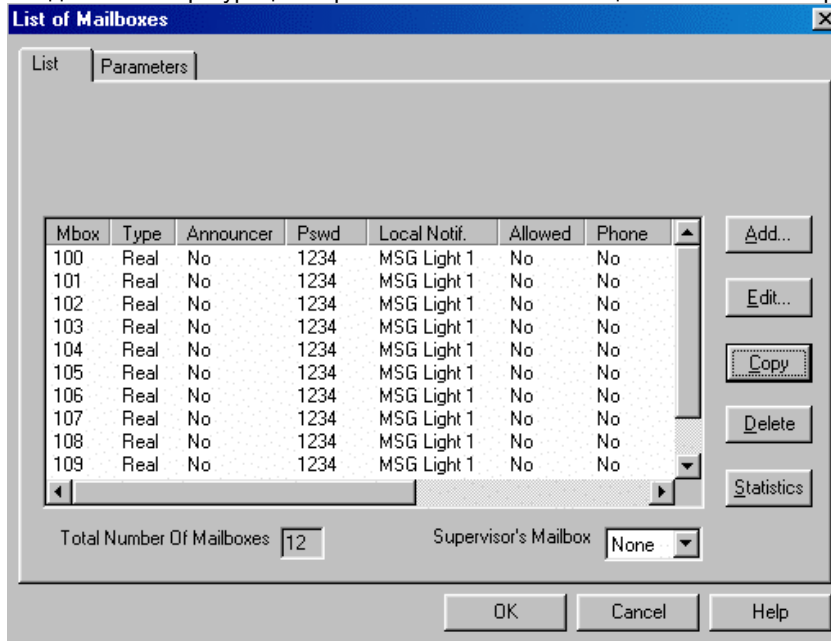

Add – кнопка для создания новых почтовых ящиков. Открывает окно с параметрами почтового ящика (Смотри ниже)

Edit - кнопка для редактирования уже имеющегося почтового ящика. Открывает окно с параметрами почтового ящика (Смотри ниже)

Copy – кнопка для создания почтового ящика путем копирования параметров с уже созданного почтового ящика. Необходимо пометить имеющийся в списке почтовый ящик и нажать клавишу «Сору». Новый ящик будет добавлен в конец списка.

Delete – кнопка для удаления имеющихся почтовых ящиков из списка.

Statistics – кнопка для перехода в окно статистики голосовой почты.

Total Number Of Mailboxes – индикатор, показывающий количество созданных почтовых ящиков.

Supervisor's Mailbox – почтовый ящик, который возможно назначить из листа созданных почтовых ящиков. При заполнении памяти системы голосовой почты в ящик супервизора будет помещено специальное сообщение, информирующее владельца о состоянии памяти.

4.6.4 Параметры персонального почтового ящика

Add – кнопка для создания новых почтовых ящиков. Открывает окно с параметрами почтового ящика.

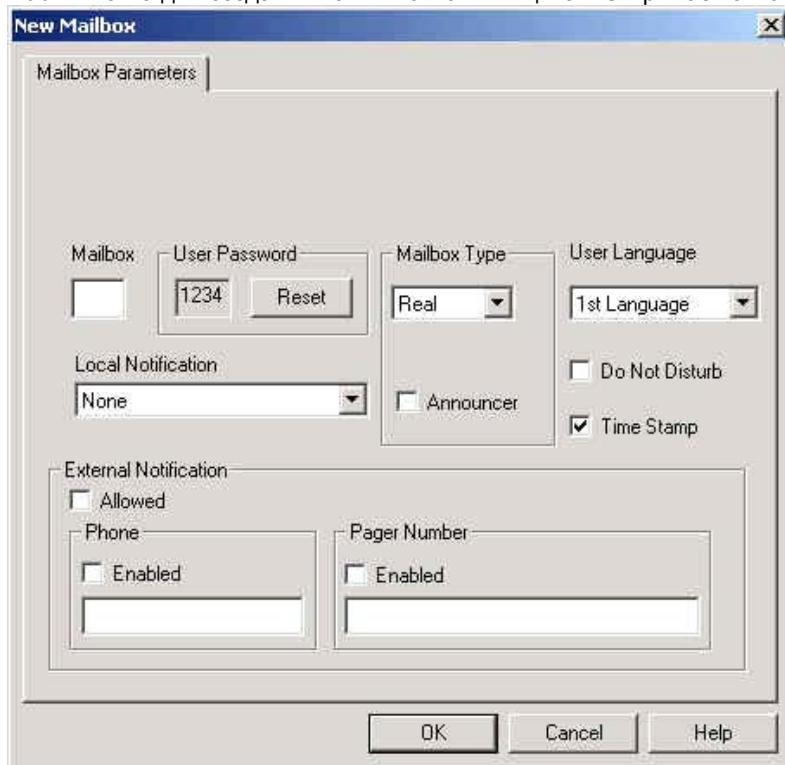

Mailbox – номер персонального почтового ящика. Присваивается системным администратором.

User Password – показывает пароль пользователя. Если пароль соответствует начальному, то он показывается цифрами «1234»; если пароль изменен пользователем, то в окне показываются знаки «****». Администратор может только сбросить пароль в начальное состояние кнопкой «Reset». Для отмены персонального пароля необходимо определить его ,как «0000»

Mailbox type – установка типа почтового ящика. **Real** – почтовый ящик, который ассоциируется с внутренним номером. При записи сообщения возможно уведомление одним из назначенных способов. (Смотри далее).

Virtual - почтовый ящик, который не ассоциируется с внутренним номером. При записи сообщения невозможно уведомление.

Announcer – Почтовый ящик, который может воспроизвести приветствие без опции записи сообщения звонящим.

User Language – Выбор языка системных сообщений для помощи при пользовании почтовым ящиком.

Do Not Disturb – Переводит владельца почтового ящика в режим «Не беспокоить». **Примечание: В режиме «Не беспокоить» не переводятся вызовы на абонентскую линию с авто-секретаря и невозможно оставить сообщение в почтовый ящик.**

Time Stamp – Голосовая почта воспроизводит дату и время записи сообщения, при прослушивании сообщений.

Local Notification – Выбор способа локального уведомления владельца почтового ящика о записанном сообщении. Возможны варианты:

- MSG Light 1 – При записи нового сообщения голосовая почта пошлет DTMF набор, определенный в таблице «Local and External Notification Parameters», как MSG Light 1 Code в сторону УАТС для того, чтобы включить соответствующий информатор (Лампочка телефона, сообщение на ЖКИ цифровой станции и т.д.)
- MSG Light 2 – аналогично MSG Light 1
- Sign Ring – Одиночный короткий звонок
- Ring – звонок на внутреннего абонента. При поднятии трубки абонент услышит сообщение о записанном сообщении

External Notification – Функция позволяющая активизировать внешнее уведомление о записанном сообщении (При активном состоянии аргумента “Allowed”).

Phone – Аргумент «Enabled» активизирует уведомление на внешний телефонный номер. При этом код выхода на внешнюю линию определенный в таблице «Local and External Notification Parameters» будет набран автоматически. В номере возможно использование следующих символов:

- Номера 0-9
- Буквы ABCD
- P-p – пауза 1 секунда
- Q-q – пауза 4 секунды

Pager Number - Аргумент «Enabled» активизирует уведомление на пейджер. При этом номер должен состоять из номера оператора пейджерной связи + \$ (знак ожидания ответа оператора 1440 Гц) + номер абонента в сети оператора + код, который скажет абоненту о записанном сообщении.

4.6.5 Параметры уведомления о новом сообщении

В системе персональной голосовой почты можно активизировать функцию уведомления владельца почтового ящика о новом записанном сообщении. Уведомление может быть локальным:

- Мигающая лампочка на телефонном аппарате
- Надпись на ЖКИ цифровой станции
- Прерывистый сигнал УАТС
- Локальный звонок с голосовой почты

Уведомление может быть внешним:

- Внешний номер телефона
- Пейджер

Для установки параметров уведомления **Основное Меню → Voice Mail → Notification Parameters**

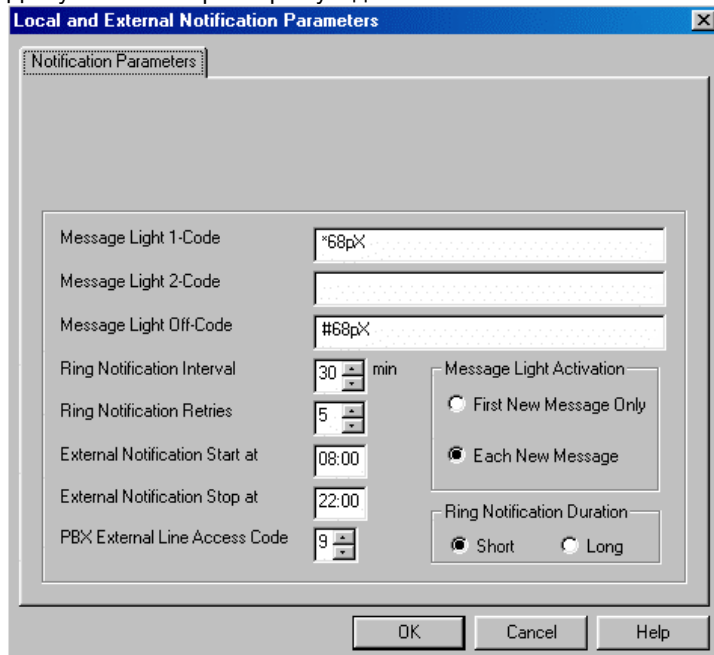

- **Message Light 1 Code** – При записи нового сообщения голосовая почта займет порт номер 2 и пошлет DTMF набор в сторону УАТС для того, чтобы включить соответствующий информатор (Лампочка телефона, сообщение на ЖКИ цифровой станции, изменение сигнала ответа станции и т.д.)
- **Message Light 2 Code** – аналогично **Message Light 1 Code** для УАТС поддерживающих более одного кода уведомления
- **Message Light Off Code** – После прослушивания нового сообщения голосовая почта займет порт номер 2 и пошлет DTMF набор в сторону УАТС для того, чтобы **выключить** соответствующий информатор (Лампочка телефона, сообщение на ЖКИ цифровой станции, изменение сигнала ответа станции и т.д.) и привести его в исходное состояние
- **Ring Notification Interval** – Интервал времени по истечении которого голосовая почта будет осуществлять уведомление звонком
- **Ring Notification Retries** – Параметр, который определяет количество попыток уведомления
- **External Notification Start at / External Notification Stop at** –Временной интервал, в течении которого активно внешнее уведомление
- **PBX External Line Access Code** – Код , необходимый для занятия внешней городской линии. При его отсутствии возможна установка параметра «Р», который будет обозначать 1 секундную паузу перед набором номера.
- **Message Light Activation** – Параметр, который определяет уведомление только для первого записанного сообщения (First new message) или для каждого нового сообщения (Each new message)
- **Ring Notification Duration** – определяет длительность уведомления звонком – Short – 20 секунд – 4 звонка, Long – 45 секунд – 9 звонков

Примечание: Внутреннее – локальное уведомление осуществляется через порт номер 2
Функция изменение сигнала ответа станции должна поддерживаться УАТС.

4.6.6 Группирование почтовых ящиков

Персональные почтовые ящики могут быть организованы в группы. Доступно создание до 5 групп почтовых ящиков. 4 группы могут содержать до 20 ящиков; 1 группа автоматически включает в себя все имеющиеся почтовые ящики.

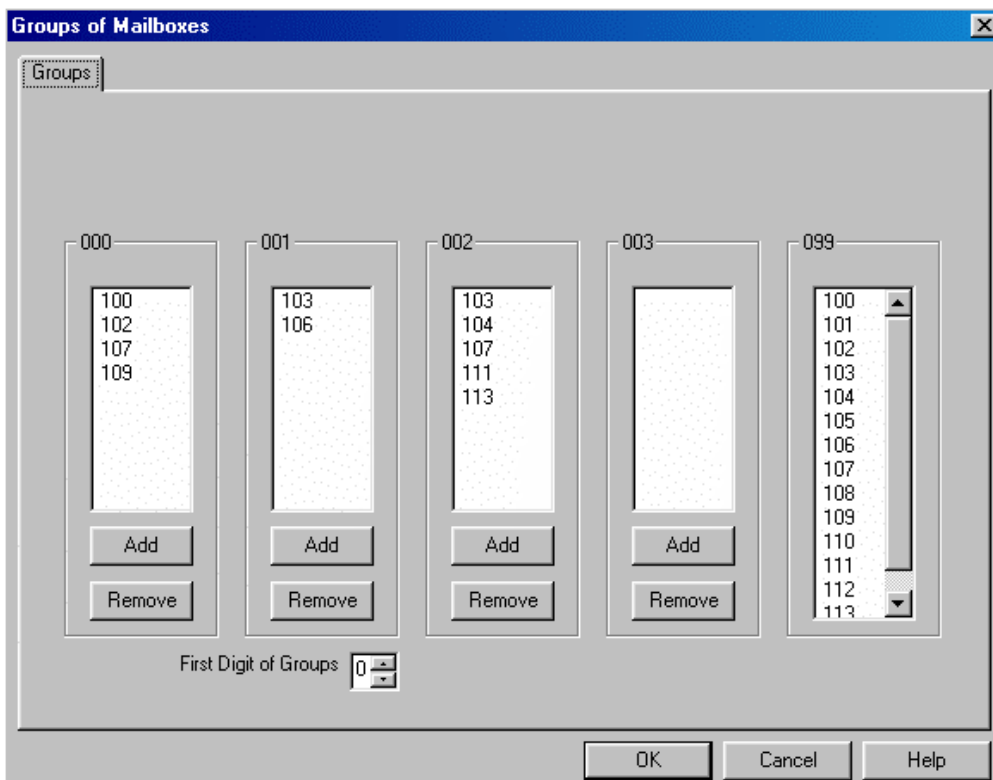

First Digit of Group - позволяет изменить первую цифру в номере группы абонентов.

Группа X99 bseulf содержит все имеющиеся почтовые ящики

Для перевода почтового ящика в группу необходимо выделить его в группе X99, а потом нажать кнопку Add в группе, куда необходимо поместить почтовый ящик

Оставить сообщение группе абонентов можно следующим способом:

- Определить в меню авто-секретаря функцию "Leave message" и при вызове набрать номер группы почтовых ящиков
- Пользуясь меню персональной почты можно используя функцию "Send" оставить сообщение группе почтовых ящиков

Примечание: При записи сообщения группе почтовых ящиков, уведомление о новом сообщении будет выслано всем участникам группы.

4.7 Функции системного администратора

4.7.1 Просмотр статистики

В меню **Tools** → **General Statistics** можно просмотреть следующие статистические параметры:

- Flash usage сколько памяти занято сообщениями
- Number of languages количество установленных языков системных сообщений.
- Version – номер версии прошивки системы
- Incoming calls per line – количество вызовов по каждому порту, обслуженных системой

В меню **Tools** → **List of messages** можно просмотреть следующие статистические параметры:

- Список персональных почтовых ящиков
- Все сообщения хранящиеся в почтовом ящике
- Общие сведения о хранящихся сообщениях

Примечание: Для того, чтобы получить информацию о сообщениях конкретного почтового ящика, необходимо отметить ящик в списке «Mailbox», а затем нажать клавишу « Display»

4.7.2 Печать отчета системной конфигурации

Для вывода на печать данных о конфигурации системы:

- Произвести чтение данных из системы **Главное Меню** → **Communication** → **Read configuration**
- Выбрать необходимые параметры для печати **Главное Меню** → **Fail** → **Print Data Setup**
- Начать процедуру печати **Главное Меню** → **Fail** → **Print**

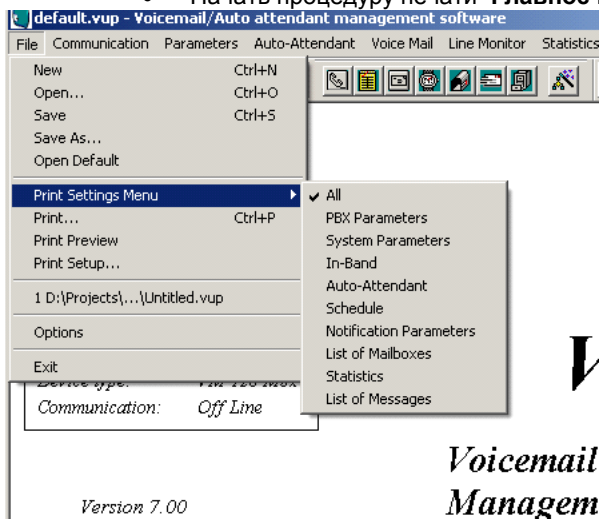

Примечание: Для осуществления печати необходим установленный соответствующий принтер

4.7.3 Полное резервное копирование системы

Системный администратор может создать полный образ системы и сохранить его на жестком диске персонального компьютера или в локальной сети. Образ системы содержит следующую информацию:

- Системные сообщения
- Конфигурация системы
- Приветствия меню-скриптов
- Сообщения и приветствия почтовых ящиков

Для создания образа системы необходимо:

- Соединить систему голосовой почты и персональный компьютер кабелем RS-232 входящим в комплект поставки
- Войти в **Главное Меню** → **Communication** → **Backup**
- В открывшемся окне, с помощью кнопки «Browse» назначить имя для создаваемого образа и нажать кнопку ОК
- Система начнет создавать файл образа с расширением **WAX** и копировать его на назначенное место.

Примечание: Настоятельно рекомендуется провести процедуру реорганизации памяти системы перед началом резервного копирования. Это значительно сократит время создания образа

Восстановление образа в систему происходит в обратной последовательности:

- Войти в **Главное Меню** → **Communication** → **Restore**
- В открывшемся окне, с помощью кнопки «Browse» найти сохраненный файл образа **WAX** и нажать кнопку ОК
- Система начнет копировать файл образа в систему.

4.7.4 Смена пароля системного администратора

Для смены пароля системного администратора:

- Произвести чтение данных из системы **Главное Меню** → **Communication** → **Read configuration**
- Войти в **Главное Меню** → **Communication** → **Password**
- Набрать текущий пароль
- Набрать новый пароль
- Загрузить конфигурацию в систему **Главное Меню** → **Communication** → **Send configuration**

Примечание: Ведите учет пароля системного администратора. Потеря пароля потребует обращения в службу технического обслуживания.

4.7.5 Загрузка системных сообщений

Примечание:

- Для загрузки системных сообщений необходимо использовать специальный файл с расширением VOX, который можно получить только у представителя фирмы производителя. Использование собственных файлов приведет к полной потери работоспособности системы и необходимости её замены
- После проведения операции загрузки системных сообщений (Инициализация системы) система будет находиться в начальных установках и все предыдущие записи будут удалены.
- После завершения процедуры загрузки системных сообщений обязательно перезагрузите систему отключив и включив источник питания.

Для загрузки системных сообщений:

- Войти в **Главное Меню** → **Communication** → **System Init**
- В открывшемся окне, с помощью кнопки «Browse» найти файл системных сообщений- VOX и нажать кнопку ОК

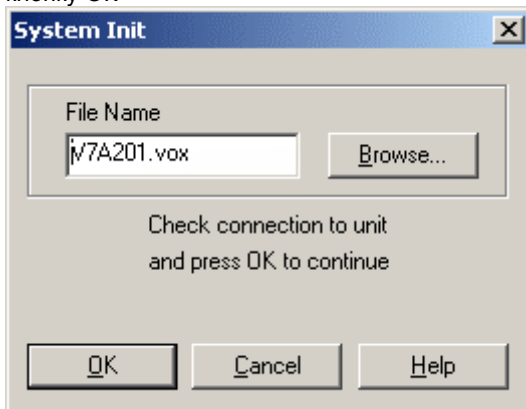

- Система начнет загружать системные сообщения в систему.
- По окончании загрузки будет выдано сообщение. Нажав кнопку ОК обязательно перезапустите систему по электро-питанию.

4.7.6 Контроль DTMF потоков при помощи инструмента Line Monitor

При интеграции системы голосовой почты с УАТС может возникнуть необходимость определения DTMF символов, посылаемых с АТС в сторону системы. Для визуального контроля входящих DTMF сигналов ПК аппликация имеет инструмент **Line Monitor** **Главное Меню** → **Tools** → **Line monitor**

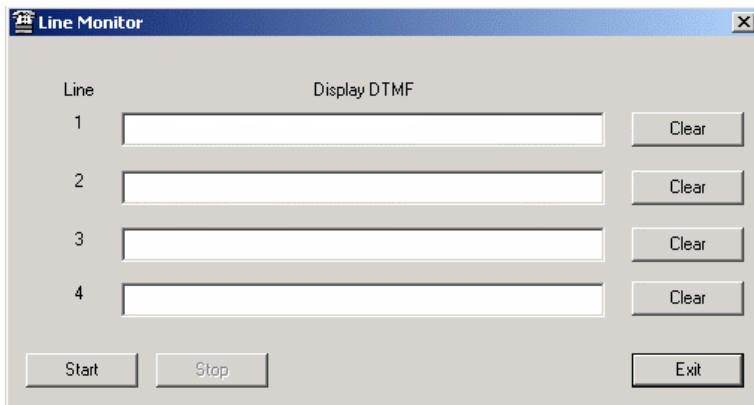

- Нажать клавишу «Start» и аппликация начнет фиксировать и отображать входящие DTMF сигналы с УАТС.

4.7.7 Определение местоположения файлов

- Войти в Главное Меню → Tools → File options → File locations

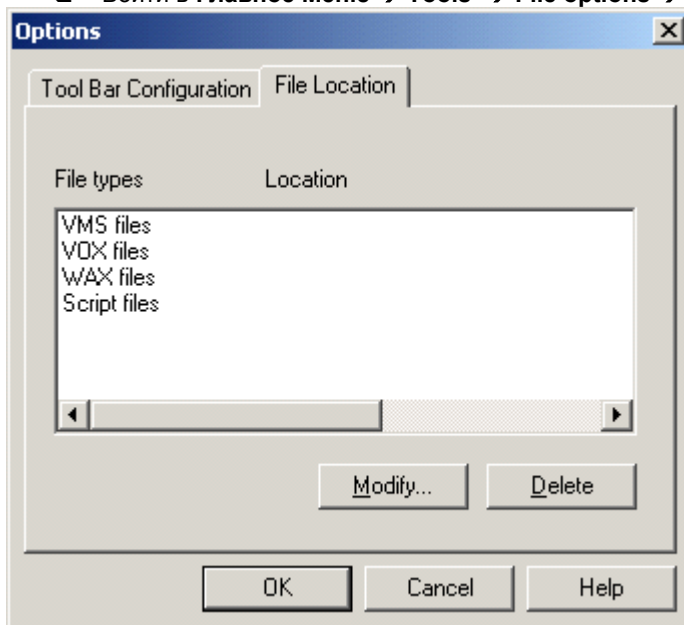

- Используя кнопку “Modify” определить местоположение соответствующих файлов для дальнейшего удобства в использовании

5 Меню пользователя

Пользователь голосовой почты может войти в настройки и службы голосовой почты используя местный и удаленный вызов на систему голосовой почты.

- ❑ При использовании местного вызова необходимо позвонить на главный номер голосовой почты, который определяется настройками АТС
- ❑ На запрос системы набрать персональный 4-х-значный пароль (в начальных установках 1234)
- ❑ Система предоставит меню изображенное на схеме

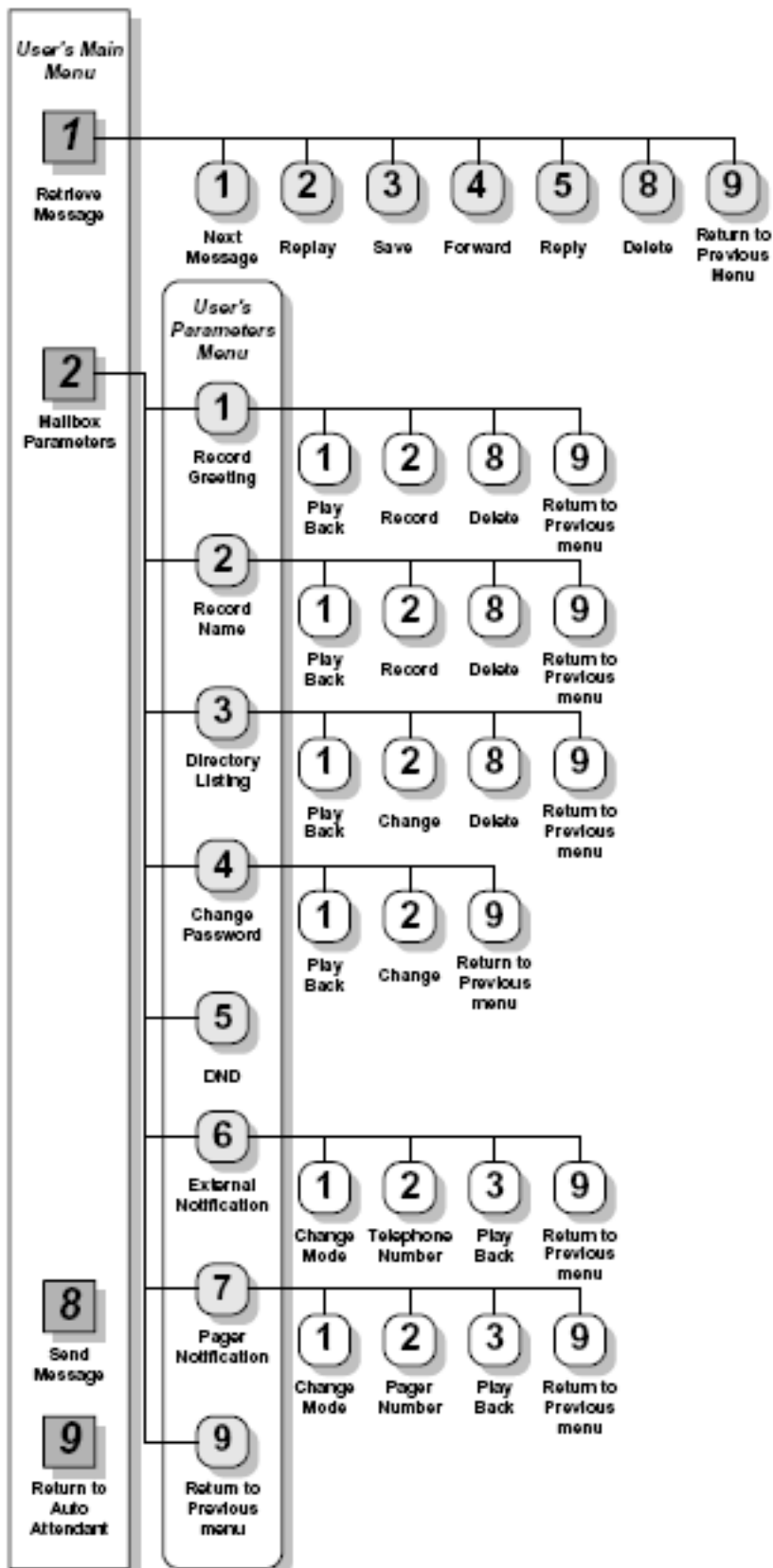

❑

- При удаленном пользовании необходимо позвонить на свой внутренний номер, дождаться ответа голосовой почты и набрать код входа в голосовую почту (в начальных установках 9). Этот код определяется в окне Voice mail → List of Mailboxes → Parameters → Key to retrieve messages...

6 Решение часто возникающих проблем

Проблема : Нет уведомления о приходе сообщения в Автоответчик.

Решение : ● Проверьте правильность установки всех кодов уведомления.
Проверьте, разрешено ли уведомление.

Удалите все сообщения из Автоответчика и запишите новое сообщение.

Примечание: Система только сигнализирует УАТС о необходимости включения светового индикатора, включает же индикатор сама УАТС.

Добавьте паузу между символами кода.

Проблема : Система не делает перевод вызова, происходит разъединение.

Решение : ● Проверьте правильность установки длительности **Flash1**.
Выполните команду ***375** для подстройки тона сигнала “Занят”.

Проблема : При попытке выполнить команду с кодом ***300**, Система воспроизводит сообщение об ошибке.

Решение : Вы пытаетесь изменить количество цифр внутренних абонентских номеров (например изменить 3-х значную нумерацию на 2-х значную), но остались запрограммированными 3-х значные номера телефонов. Поэтому сначала удалите все запрограммированные номера.

Лучшим решением является выполнение команды “Общесистемный сброс”.

Проблема : В режиме контролируемого перевода вызова Система некорректно забирает вызов обратно.

Решение : Время ожидания ответа абонента (Time to wait for No-Answer) у Системы, больше, чем время ожидания ответа абонента у УАТС. Согласуйте эти параметры.

Проблема : В режиме контролируемого перевода вызова EAR не распознаем ответ абонента.

Решение : Измените уровень чувствительности приемника (Voice Sensitivity).

Проблема : При переводе вызова на абонента, воспроизводится сообщение “Вызываемый абонент не доступен...”.

Решение : Вызываемый абонент установил режим “Не беспокоить”.

Проблема : Utility Program (VMS) выдает сообщение о том , что Com Port недоступен.

Решение : Проверьте, не используют ли выбранный Com Port другие устройства.

7 Система команд

Изменение режима работы системы

*8 + XXXX + У

XXXX – пароль оператора

У=0 – день

У=1 – ночь

У=2 – Праздник

У=3 – Авто

У=4 – Перерыв

Команды программирования авто секретаря

Операция	Команда
Запись сообщения	*100 + XX + Веер + сообщение + #
Воспроизведение сообщения	*101 + XX
Удаление сообщения	*102 + XX
Время ожидания (ЕОМ) после окончания звучания сообщения и производимой операцией	*105 + XX + У + # У – Время в секундах XX – номер скрипта
Перевод вызова на другой скрипт	*110+XX+В+УУ+# XX- текущий скрипт В – нажимаемая цифра УУ- номер скрипта, на который перейдет вызов
Активизация функции «Набор по имени». (Примечание: Работает с использованием только латинских букв телефонной клавиатуры; обязательно требует от абонентов записать персональное имя и ввести персональный код на использование функции «Набор по имени» - см. пользовательское меню)	*111+XX+В+# XX- текущий скрипт В – нажимаемая цифра *011+X X=0 – Сортировка по фамилии X=1 – Сортировка по имени
Привязка скрипта к конкретной линии (порту), который будет звучать в зависимости от дня недели и времени суток, если по этой линии придет вызов	*112+XX+УУ+Z+# XX – скрипт по начальным установкам 00,10.15.20 УУ – номер заменяющего скрипта Z – Номер линии 1-4
Перевод вызова на главное меню-скрипт	*115+XX+В+# XX- текущий скрипт В – нажимаемая цифра
Перевод вызова на другой скрипт-меню, при этом изменяется язык системных сообщений, которые будут сопровождать вызов в дальнейшей маршрутизации.	*117 + XX + В + УУ + Z + # XX – текущий скрипт УУ - заменяющего скрипта Z = 0, 1 или 2 номер языка воспроизведения
Выбор основного языка воспроизведения системных сообщений	*118 + Z Z = 0, 1 или 2 номер языка воспроизведения
Перевод вызова на внутренний абонентский номер (обычно отдел - номер телефона Оператора отдела)	*120 + XX + В + номер + # В - цифра от 0 до 9 При наборе цифры В во время воспроизведения сообщения XX вызов будет переведен на номер, указанный как номер

Набор заданного DTMF номера длиной до 20 знаков со скрипта. (Например для набора на внешний городской номер)	*121+XX+В+УУ+#, XX – текущий скрипт В - нажимаемая цифра УУ – Порядковый номер DTMF набора 00-19 Прим.: Смотрите также команду *380
Перевод вызова на Оператора по окончании воспроизведения сообщения	*125 + XX + # XX – текущий скрипт
Перевод вызова непосредственно в конкретный почтовый ящик	*130+XX+В+Номер ПЯ+# XX – текущий скрипт В - нажимаемая цифра
Разъединение	*140 + XX + В + 0 + # В - цифра от 0 до 9 XX – текущий скрипт При наборе цифры В во время воспроизведения сообщения XX произойдет разъединение линии
Перевод вызова на Общий Автоответчик для записи сообщения. Система потребует ввести номер почтового ящика	*150 + XX + В + # В - цифра от 0 до 9 XX – текущий скрипт При наборе цифры В во время воспроизведения сообщения XX вызов будет переведен на Автоответчик
Перевод вызова на Общий Автоответчик для прослушивания сообщения. Система потребует ввести номер почтового ящика	*160 + XX + В + # В - цифра от 0 до 9 XX – текущий скрипт При наборе цифры В во время воспроизведения сообщения XX вызов будет переведен на Автоответчик
Установка прямого донабора на абонента с сообщения скрипта-меню. Первые цифры внутренних абонентских номеров (эта команда указывает системе с какой цифры начинаются внутренние абонентские номера). Установка прямого донабора на Почтовый ящик с сообщения скрипта-меню. Первые цифры номеров почтовых ящиков Постановка вызова на удержание со скрипта «Занято» (21-22,31-32,41-42)	*170 + XX + Y + # Y - первая цифра номера XX – текущий скрипт Пример 1: *170 00 2 # Нумерация в Вашей УАТС начинается с 2 Пример 2: *170 00 2 4 # Нумерация УАТС начинается с 2 и 4
Неконтролируемый перевод на «Занятого» абонента со скрипта «Занято» (21-22,31-32,41-42)	*175 + XX + Y + # Y - первая цифра почтового ящика XX – текущий скрипт
Сброс установок скрипта	*180+XX+В+# XX – текущий скрипт В - цифра от 0 до 9
	*185+XX+В+# XX – текущий скрипт В - цифра от 0 до 9
	*190+XX+# XX – текущий скрипт
	*190+XX+В+# Сброс определенной позиции скрипта В – номер позиции скрипта

Команды установки параметров In-Band DTMF интеграции

Таблица ввода DTMF символов с тонового телефонного аппарата

DTMF символов	Набираемая комбинация
Цифры 0-9	0-9
*	**
#	*4
A	*5

B	*6
C	*7
D	*8
Игнорирование + Длина	*9 + XX, XX – количество цифр
Игнорирование + Длина	*0 + X X – знак сепаратора
Цель (Абонентская линия или Почтовый ящик)	*2 – Необходимо набирать для каждой цифры. Например если Ваша УАТС имеет трехзначную нумерацию, то формат абонентской линии описывается ,как «ТТТ» , а при программировании с тонового аппарата необходимо набрать *2*2*2

Операция	Команда
задания кода DTMF события	*200 + XX + УУУУ + # XX – Номер события (00-39) УУ..УУ - IN-Band-DTMF код посылаемый с УАТС.
Определение операции, выполняемой для определенного DTMF события	*201 + XX + УУ XX – Номер события (Смотри команду *200.....) УУ – Операция, которая должна быть осуществлена. Имеются следующие опции: 00=Проигрывать меню авто секретаря 01=Оставить сообщение в определенный ПЯ 02= Прослушать сообщения из определенного ПЯ 03=Перевести вызов в определенный скрипт * 04= Проигрывать системное меню «Занято» 05= Проигрывать системное меню «нет ответа» 06= Проигрывать системное меню «Не беспокоить» 07= Разъединение 08= Записать разговор 09= Перевести вызов в определенный скрипт и изменить поддержку системного языка на 1-й язык * 10= Перевести вызов в определенный скрипт и изменить поддержку системного языка на 2-й язык * 11= Перевести вызов в определенный скрипт и изменить поддержку системного языка на 3-й язык * 12 = Перевести вызов в меню «Набор по имени» 13 = Перевести вызов на абонентский почтовый ящик * 14= Перевести вызов на абонентский номер * 15= Перевести вызов на оператора
Определение аргумента – цели для определенного DTMF события	* - Для событий необходимо определить аргумент – цель (Destination). Смотри команду *202 *202 +XX + УУУУ XX – номер DTMF события 00-39 УУУУ – номер скрипта, внутреннего абонента или абонентского ПЯ
Удалить цель для конкретного события	*202 +XX + # XX – номер события
Удалить все цели (destination)	*202 + #
Поддержка работы с АТС MATRA	*204 + X
Установка максимального времени ожидания DTMF кода от УАТС	*210 + XXXX, где XXXX – 0000-9980 мСек с шагом изменения в 20 мСек
Установка максимального интервала между DTMF тонами	Набрать: *211 + XXX, где XXXX – 000-980 мСек с шагом изменения в 20 мСек. По начальным установкам 500мСек

Операция	Команда
Определение состояния абонентской линии по тонам АТС или по DTMF	*220 + X X=0 – Определение состояния линии по

кодам используя supervised, semi-supervised режимы	тонам АТС X=1 - Определение состояния линии по DTMF тонам
Если состояние абонентской линии при supervised, semi-supervised режимах перевода определяется при помощи DTMF кодов, то данная команда устанавливает эти коды	*221+X+КОД+# X=1 – Код ответа абонента X=2 – Состояние занято X=3 – Код состояния не беспокоить
Удаление кодов определения состояния абонентской линии	221+#
Режим перевода вызова и анализ состояния абонента при переводе вызова	*350 + X + Y X=1 Для всех абонентов кроме оператора X=2 Для оператора Y=0 Non - supervised Y=1 , анализ «Занят» и «Не отвечает» Supervised Y=2 , анализ только «Занят» Semi-supervised

Установка параметров системы

Операция	Команда	По умолчанию
Количество цифр в номере внутреннего абонента	*300 + X X- 2-4 – Количество цифр абонента	3
Время, необходимое для определения сигналов взаимодействия АТС	*301 + X X – время в секундах 0-9	6
Количество звонков, после которого порт системы ответит	*310 +Номер линии + Кол-во звонков Номер линии – 1-4 Кол-во звонков – 1-9	1
Время ожидания при состоянии «Абонент не отвечает». (Supervised transfer)	*311 + XX XX- 00-99 секунд	20 секунд
Диапазон номеров внутренних абонентских линий.(PBX Legal extensions range)	*320 + Y + Первый номер + Последний номер + # Y – номер группы 0-9. Пример *320 0 320 350# *320 1 100 199# Только абоненты определенные в диапазоне будут доступны при использовании прямого донабора с Авто-секретаря (код *170)	
Удаление группы номеров внутренних абонентских линий.(PBX Legal extensions range)	*320 + Y + 000 + 000 + #, количество нулей в зависимости от количества цифр в номере.	
Удаление всех групп номеров внутренних абонентских линий.(PBX Legal extensions range)	*320 + #	
Код перевода вызова на оператора с меню автосекретаря	*330 + X X = 0-9	
Код входа в меню персональной голосовой почты из персонального приветствия	*331 + X X=0-9	
Тоновый код разъединения, посылаемый с АТС.	*333 + КОД + # В КОДе могут присутствовать: Цифры 0-9, *,# ABCD	###
Удаление Тонového кода разъединения, посылаемый с АТС.	*333 + #	
Код занятия внешней городской линии	*340 + X +# X – до 4 знаков Цифры 0-9, *, , ABCD, Пауза 1 сек =1*	9
Удаление Кода занятия внешней городской линии	*340 + #	
Время паузы до и после набора Код занятия внешней городской	*341 + X X=0-9	2 секунды

линии		
Режим перевода вызова с Авто секретаря	*350 + X + Y X=1 Все внутренние абоненты кроме оператора X=2 Только оператор Y=0 – Не контролируемый Non-supervised Y=1 – Контролируемый Supervised Y=2 – Полу - контролируемый Semi-Supervised	
Установка внутренних абонентских номеров для Дневного Оператора, Ночного Оператора, Факс аппарата и Супервизора	*360 + X + УУУУ + # X=1 Дневной Оператор X=2 Ночной Оператор X=3 Линия Факс аппарата X=4 Супервизор Прим: Один ПЯ может быть определен как Супервизор. Когда память системы будет заполнена на 85%, в этот ПЯ запишется сообщение УУУУ – Внутренний номер	
Удаление внутренних номеров для Дневного Оператора, Ночного Оператора, Факс аппарата и Супервизора	*360 + X + # X=1 Дневной Оператор X=2 Ночной Оператор X=3 Линия Факс аппарата X=4 Супервизор	
Уровень громкости воспроизведения записанных сообщений	*369 + X X=0-9 (9- Самый высокий уровень)	5
Установка времени Hook FLASH 1	*370 + XXX XXX – 3-х значное значение времени в интервале 000-980 с шагом 20 Пример: *370 300 – Время установлено 300 msec	600 msec
Установка параметров сигналов Занято, Разъединение (быстрое занято) и параметров DTMF	*371 + X + УУУУ X=0 – минимальная длительность DTMF воспринимаемая системой. DTMF короче этого значения будут игнорироваться системой X=1–Занято пассивная часть (busy off) 0100-3000 X=2- Занято активная часть (busy On) 0100-3000 X=3-Разъединение пассивная часть 0100-3000 X=4-Разъединение активная часть 0100-3000 X=* DTMF пассивная часть 0000-3000 X=# DTMF активная часть 0000-3000 УУУУ-значение времени в msec с шагом 20 msec	500 500 240 240 200 100
Параметр для определения длительности DTMF кода разъединения, посылаемого с АТС	*372 + X X- условные единицы 0-9. Каждая единица соответствует 100 msec. Данный параметр указывает, сколько надо отрезать времени от оставленного сообщения, чтобы не слышать код разъединения	
Проверка параметров сигнала «Занято»	*375 + XXXX + # XXXX – Номер реально занятой абонентской линии	
Уровень чувствительности к голосу и к DTMF сигналам	*376 + X + Y X = 1 Чувствительность к голосу X = 2 Чувствительность к DTMF Y = Уровень чувствительности 0-9 После установки параметра необходимо выйти из программного режима и отсоединиться.	5
Активизация функции « Автоматический уровень громкости» AGC	*377 + X X=0 – AGC – активизировано X=1 – AGC – не активизировано	Активизировано
Уровень DTMF сигнала посылаемого с системы на АТС	*379 + X X= 1-9	5
Установка кодов взаимодействия с АТС	*380 + X + DTMF КОД + # X=1 Код 1 уведомления на лампочку X=2 Код 2 уведомления на лампочку X=3 Код отмены уведомления на лампочку X=4 Код перевода вызова (Transfer code) X=5 Код возврата вызова поставленного на ожидание при звонке на занятого абонента X=6 Код возврата вызова поставленного на ожидание	

Назначение до 20-значного внешнего DTMF номера (String) для перевода вызова с авто-секретаря	при звонке на абонента в состоянии «Нет ответа» *381+ XX + УУ..У+ # XX = номер STRING 00 - 19 УУ..УУ – Содержимое номера. Номер должен включать все необходимые символы для перевода вызова. Hook Flash - &, Pause – P и т.д. Смотри также команду *171	
Представление DTMF кодов, которые используются в командах взаимодействия с АТС	Digits 0-9	0-9
	*	*
	Extension	*0
	Pause	*1 – 1 секунда пауза
	Hook flash 1	*2
	Hook flash 2	*3
	#	*4
	A	*5
	B	*6
C	*7	
D	*8	

Установка режима работы авто секретаря



Операция	Команда
Установка режима работы	*400 + X X = 0 установить Дневной режим X = 1 установить Ночной режим X = 2 установить режим Праздничный день X = 3 установить режим Авто X = 4 установить режим перерыв
Установить формат воспроизведения времени (Для языков Английский США и Китайский)	*410 + X X=0 – 12-часовой формат X=1 – 24-часовой формат
Установка распорядка дня (используется в реж. Авто и устанавливает период рабочего времени Day)	*450 + Д + ЧЧ:ММ + ЧЧ:ММ Д – день недели (1-7) ЧЧ + ММ – начало рабочего дня ЧЧ + ММ – конец рабочего дня
Установка времени перерывов (используется в реж. Авто)	*460 + X+У+чч:мм+чч:мм+ss X – день недели (1-7) У – Перерыв 0-9 SS – Номер скрипта ЧЧ + ММ – начало перерыва ЧЧ + ММ – конец перерыва
Установка интервала времени для работы в праздничном режиме (используется в реж. Авто)	*470+ДД+ММ+чч:мм+ чч:мм ДД = день месяца ММ=месяц чч + мм – время начала и завершения праздника в 24-часовом формате
Удаление праздничной даты из расписания	*470+ДД+ММ #
Удаление всех праздничных дат	*470+#
Установка времени активизации уведомления о новом сообщении на внешний номер	*490 + чч:мм+ чч:мм чч + мм – время начала и завершения уведомлений в 24-часовом формате

Команды конфигурации голосовой почты

Создание группы почтовых ящиков	*500 + 1 ящик + Последний ящик + #
Создание почтового ящика	*501 = Номер ПЯ + #
Изменения статуса ПЯ на «Информатор»	*502 + ХХХХ + У + # ХХХХ – номер ПЯ

	У=0 – Обычный ПЯ У=1 - Информатор
Удаление почтового ящика	*510 + Номер ПЯ + #
Создание группы виртуальных почтовых ящиков	*520 + 1 ящик + Последний ящик + #
Создание виртуального почтового ящика	*521 + Номер ПЯ + #
Воспроизведение метки времени для диапазона ПЯ	*530+ 1 ящик + Последний ящик + В # В – 0 Проигрывать метку В – 1 Не проигрывать метку
Воспроизведение метки времени для ПЯ	*531+ ПЯ + В # В – 0 Проигрывать метку В – 1 Не проигрывать метку
Определение языка системных сообщений для диапазона ПЯ	532+ 1 ящик + Последний ящик + В # В – 1,2,3 – Установленный язык
Определение языка системных сообщений для ПЯ	533+ ящик + В # В – 1,2,3 – Установленный язык
Добавить ПЯ в группу	*540 + Номер группы + ПЯ + #
Изменение первой цифры номера группы	*545 + Первая цифра номера группы
Удаление ПЯ из группы	*550+ Номер группы + ПЯ + #
Обнулить группу	*560 + Номер группы
Сброс личного пароля пользователя ПЯ в начальный 1234	*570 + ПЯ + #

Команды системного администратора

Function	Code	
Смена пароля администратора (4-8 цифр).	*600 + * + Old password + * + New password + #	
 ПРИМЕЧАНИЕ Не используйте символы * и # для задания пароля.		
Смена пароля оператора. (4 цифры).	*601 + * + Old password + New password + #	
Сброс ПЯ в начальные установки оператором	*601 + Operator password + *511 + Mailbox + # начальный пароль оператора «1234»	
 NOTE Не используйте символы * и # для задания пароля.		
Включение процесса реорганизации памяти.	*610	
Возвращение системы к настройкам по умолчанию.	*654 + * + XXXX + #, где	
	Параметр	Указывает
	XXXX	Пароль администратора
Воспроизведение версии ПО Системы Голосовой Почты.	*680	
Воспроизведение системного сообщения (Для выбора необходимого сообщения обратитесь к Главе 7).	*690 + Z + XXX, где	
	Параметр	Указывает
	Z	Язык воспроизведения (1, 2 или 3).
	XXX	Номер системного сообщения.
Воспроизведение всех	*691 + Z, где	

системных сообщений.	Параметр	Указывает	
	Z	Язык воспроизведения (1, 2 or 3).	
Включение или отключение воспроизведения определенных системных сообщений.	*699 + X + Y, где		
	Параметр	Указывает	
	X	Системное сообщение. Введите:	
		Значение	Для
		1	Включения или отключения воспроизведения сообщения 003.
		2	Включения или отключения воспроизведения сообщения 011.
	3	Включения или отключения воспроизведения сообщения 008.	
	Y	Если сообщение воспроизводится. Введите:	
		Значение	Для
		0	Включение воспроизведения.
1		Выключение воспроизведения.	
2	Воспроизведения сообщения 095, если оно выбрано, для ПЯ, не имеющего приветствия.		

Команды оповещения

Операция	Команда
Установка локального оповещения для диапазона ПЯ	*700 + Первый ПЯ + Последний ПЯ+X+# X=0 – Отключено X=1 – Код зажигания лампы 1 (LED 1) X=2 - Код зажигания лампы 2 (LED 2) X=3 – Краткий звонок X=4 – Локальный звонок
Отмена локального оповещения для всех ПЯ	*700 + #
Разрешение уведомления для конкретного ПЯ	*701 + ПЯ + X + # X=0 – Отключено X=1 – Код зажигания лампы 1 (LED 1) X=2 - Код зажигания лампы 2 (LED 1) X=3 – Краткий звонок X=4 – Локальный звонок
Установка внешнего оповещения для диапазона ПЯ	*710 + Первый ПЯ + Последний ПЯ+X+# X=0 – отключено X=1 - включено
Отмена внешнего оповещения для всех ПЯ	*710 + #
Разрешение внешнего уведомления для конкретного ПЯ	*711 + ПЯ + X + # X=0 – отключено X=1 - включено
Промежуток времени между двумя попытками уведомления	*720 + XX XX - время в минутах (01-99)
Длительность звонка при уведомлении	*730 + X X=0 - короткий звонок X=1 - длинный звонок
Количество дней, в течении которых сообщение храниться в ящике Автоответчика (по истечении этого срока сообщение удаляется)	*740 + ДД ДД - количество дней от 00 до 99
Интервал времени после «поднятия трубки» и началом уведомления	*741 + X X – Время в секундах 1-9
Количество попыток уведомления	*750 + XX

Режим работы локального уведомления	*760 +X X=0 – Только для первого нового сообщения X=1 – Для каждого записанного сообщения
Установка максимального времени записи сообщений	*790 + X X= 1 – 9 минут

